



preview version
version 0.1

mbed ライブラリ

作製から公開まで

「トラ技_mbedライブラリの作成方法の勉強会」 2014年11月7日向け資料

<https://atnd.org/events/57766>

注意： この資料は、いかなる団体の公式な見解を述べたものではありません。
全くの個人的な意見を述べたに過ぎません (^_^;

こんにちは

TEDD OKANO

https://twitter.com/tedd_okano

ペリフェラル系チップ・アプリケーション担当
トラ技10月号のI²Cの記事

<http://developer.mbed.org/users/okano/>
<http://developer.mbed.org/users/nxpfan/>
http://developer.mbed.org/users/nxp_ip/

The screenshot shows the user profile for Tedd OKANO on the ARM mbed website. The profile includes a profile picture of a teddy bear wearing glasses, the name 'Tedd OKANO', location '日本', and a Twitter link. Below the profile is a bio: 'Hello! I'm tedd. I'm an engineer for chips. Enjoy development with mbed! こんにちは!'. There are tabs for 'Profile', 'Activity', 'Notebook', and 'Code'. The 'Activity' tab is selected, showing a list of updates: 'TextLCD_SB1602E wiki was updated a day ago, by Tedd OKANO', 'SB1602E_test wiki was updated a day ago, by Tedd OKANO', and 'SB1602E_Hello wiki was updated'. To the right, there is a section for 'Tedd's public repositories' listing several projects like 'SB1602E_test', 'SB1602E_Hello', 'SB1602E', 'ika_shouyu_poppoyaki', and 'touch_on_a_pin'. A map of Japan is also visible in the top right corner of the profile page.

mbedのライブラリ

- 各ユーザが自由に公開
- mbed.orgサイトで共有
- 簡単インポート→使用
- 部品箱の部品みたいなもの
- 『コピペで簡単』のカギ

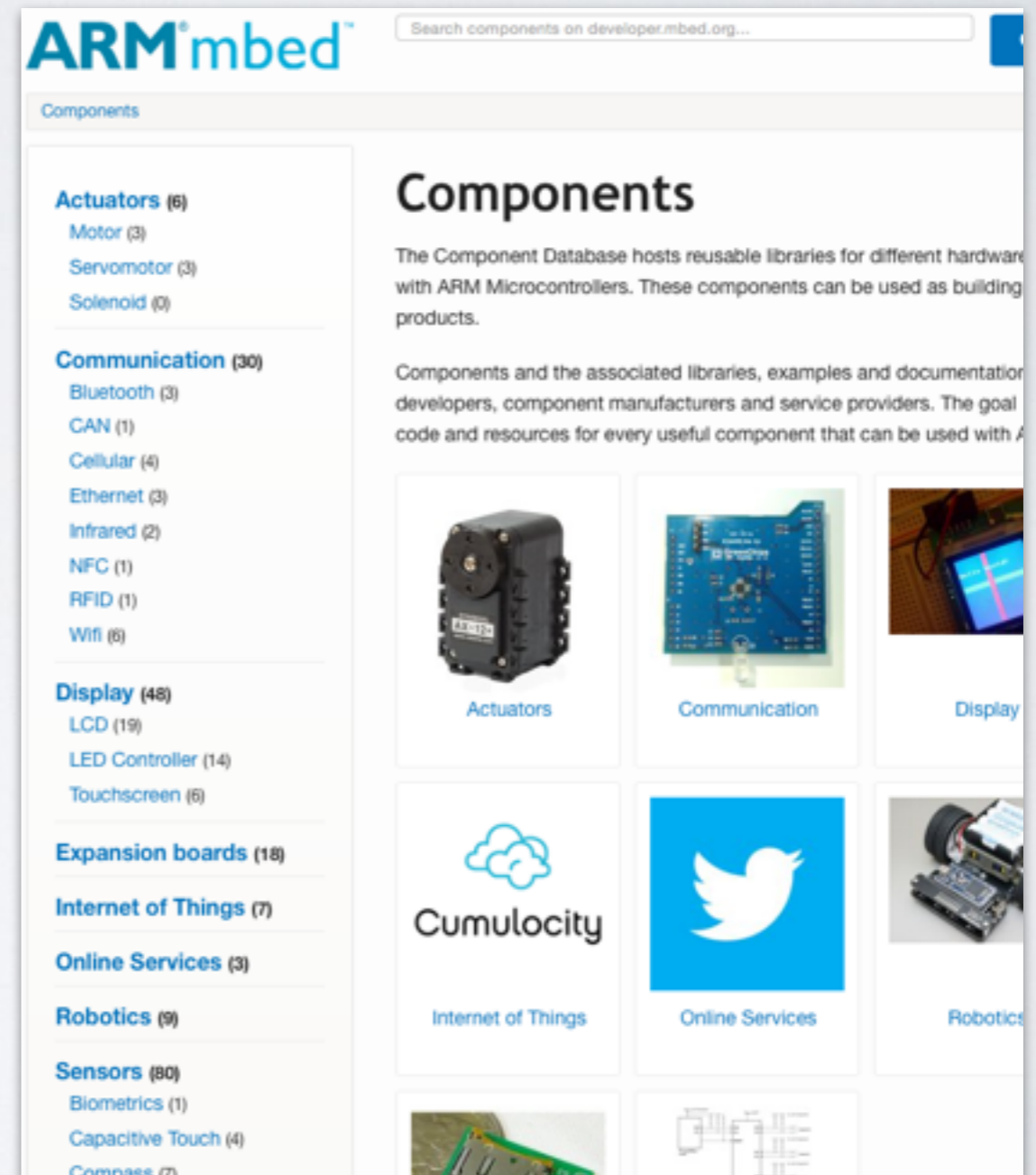

```
#include "mbed.h"
#include "SB1602E.h"

SB1602E lcd( p28, p27 ); // SDA, SCL

int main()
{
    lcd.printf( 0, "Hello world!\r" );
    lcd.printf( 1, "pi = %.6f\r", 3.14159265 );
}
```

たとえば



```
#include "mbed.h"
#include "SB1602E.h"

SB1602E lcd( p28, p27 ); // SDA, SCL

int main()
{
    lcd.printf( 0, "Hello world!\r" );
    lcd.printf( 1, "pi = %.6f\r", 3.14159265 );
}
```

この例ではハードウェアを接続したピンを指定し、最低限の関数コールで表示ができるようにしてある。細かい実装部分はすべてクラスの中に隠蔽されている。

この「**抽象化**」のおかげで、ユーザは詳細を気にすることなく高いレベルの実装に集中できる



ライブラリ

- mbed-SDK (mbedライブラリ)
ハードウェアの高度な抽象化
- コミュニティでサポートされる
高機能ライブラリ群
- 必要があればレジスタにアクセス。
最下層レベルでの最適化

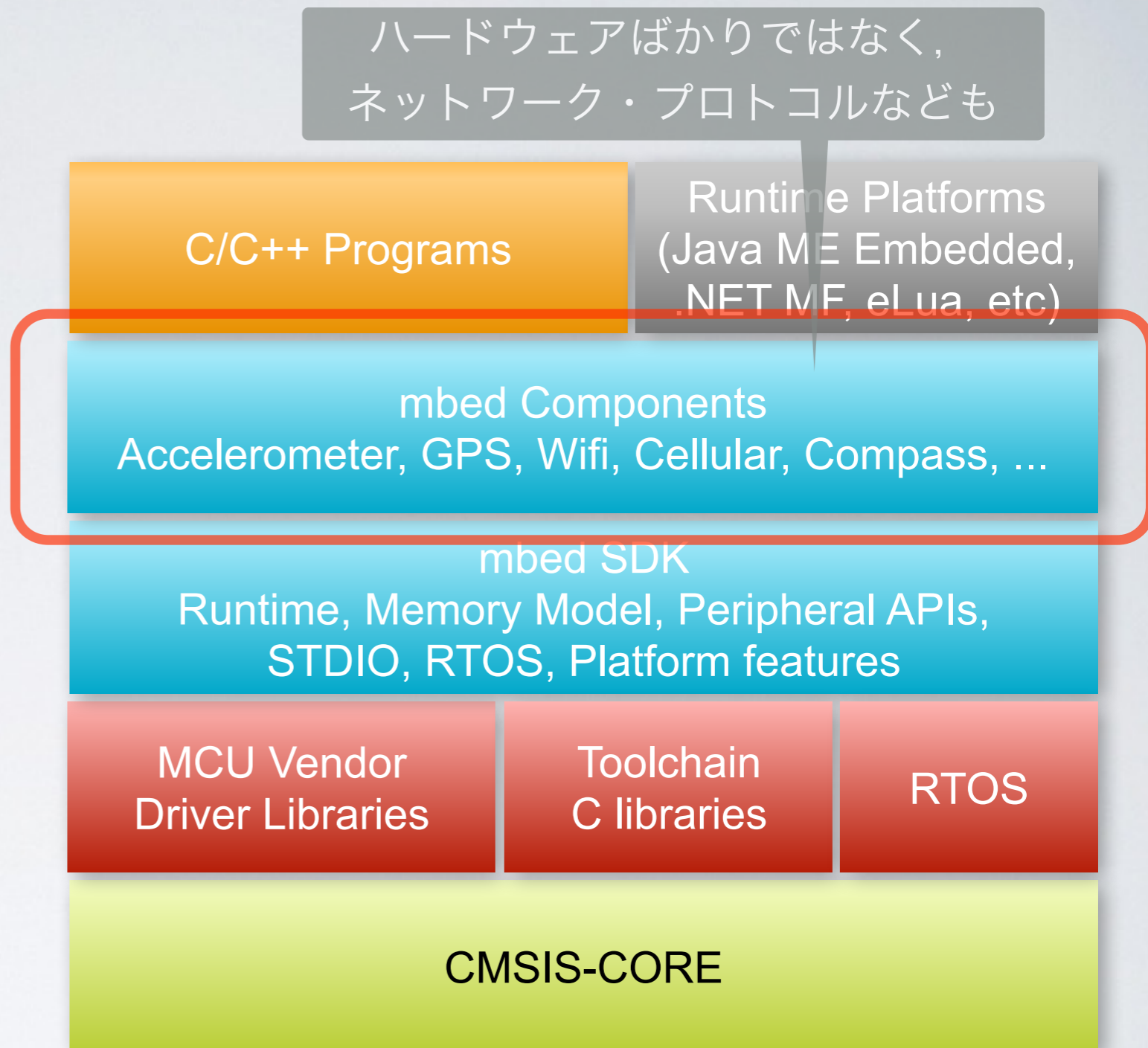

<http://mbed.org/handbook/mbed-SDK>

<http://mbed.org/components/>

developer.mbed.org

Platforms **Components** Handbook Cookbook Code Questions Forum **Compiler**

Dashboard ⁽⁴⁾

ARM mbed™

Search components on developer.mbed.org... **Go**

Hi, okano **Logout**

Components » Internet of Things **Add a component**

Internet of Things

Internet Of Things

Actuators (6)

- Motor (3)
- Servomotor (3)
- Solenoid (0)

Communication (33)

- Bluetooth (4)
- CAN (1)
- Cellular (5)
- Ethernet (3)
- Infrared (2)
- NFC (1)
- RFID (2)
- Wifi (6)

Display (51)







- LCD (20)
- LED Controller (14)
- Touchscreen (6)

Expansion boards (20)

Internet of Things (7)

Online Services (3)

Robotics (0)

 <p>Xively</p>	 <p>Nanoservice</p>	 <p>HTML5 Websockets</p>
 <p>MiMic Webservice library</p>	 <p>Axeda GO Kit for ARM mbed</p>	 <p>AT&T M2X</p>
 <p>Cumulocity</p>		

ハードウェアばかりではなく、ネットワーク・プロトコルなどもライブラリ/コンポーネントの対象

<http://mbed.org/components/>

developer.mbed.org

net news weather computer mac man bike tv & radio life work 時刻表 HTMLカラーコード 顔文字屋 Pin It >> +

Platforms Components Handbook Cookbook Code Questions Forum Dashboard Compiler

ARM mbed Search mbed.org... Go Hi, okano Logout

Users - okano - Notebook - ライブラリ・コンポーネントの作りかた

ライブラリ・コンポーネントの作りかた

Edit page Delete page

ライブラリ・コンポーネントの作りかた
describes how to make lib/comp in japanese
components, library
Page owner: Tedd OKANO
Created 01 Jul 2014.
Last updated 19 days ago

Follow this notebook page
Following

Information
このページはまだ書きかけです。
このページは日本語でしか書かれていません。
This page is available in Japanese only.

Information
英語版ではクラスライブラリの作りかた～公開の方法がこちらに紹介されています。
[Writing a Library](#)

1. mbedライブラリの公開方法

1.1 ライブラリを作る

ここからいくつかの段階を経て、ライブラリを作る方法を説明します。
ここに書いてある方法は、その1例と考えて下さい。他にも別の環境からコードを移植したり、違った手法で開発することも可能です。

1.1.1 テストプログラムを書いてみる ～まずは部品が動くことを確かめる～

簡単なデバイスを例に

ここでは非常に単純なICチップ「PCA9547」を例に、ライブラリの作成手順を説明します。
PCA9547は18のI²Cマルチプレクサで、8系統に分岐したI²Cのそれぞれの枝を有効化したり、あるいは全部の枝を無効化することができます。
多くのI²Cのスレーブを接続する場合のスレーブアドレスの重複回避や、I²Cバス容量負荷を軽減する目的で使うことができます。
またマルチプレクサの前段でレベル変換(ロジック電圧レベルの変換)も行うことができます。



PCA9547
IC multiplexer

今回の話の内容は、こちらにも例があります。細かいGUIインターフェースの操作法などは、こちらをご参照ください

「ライブラリ・コンポーネントの作りかた」のページ

http://developer.mbed.org/users/okano/notebook/how_to_make_library_and_components_jp/

ライブラリ作製の流れ

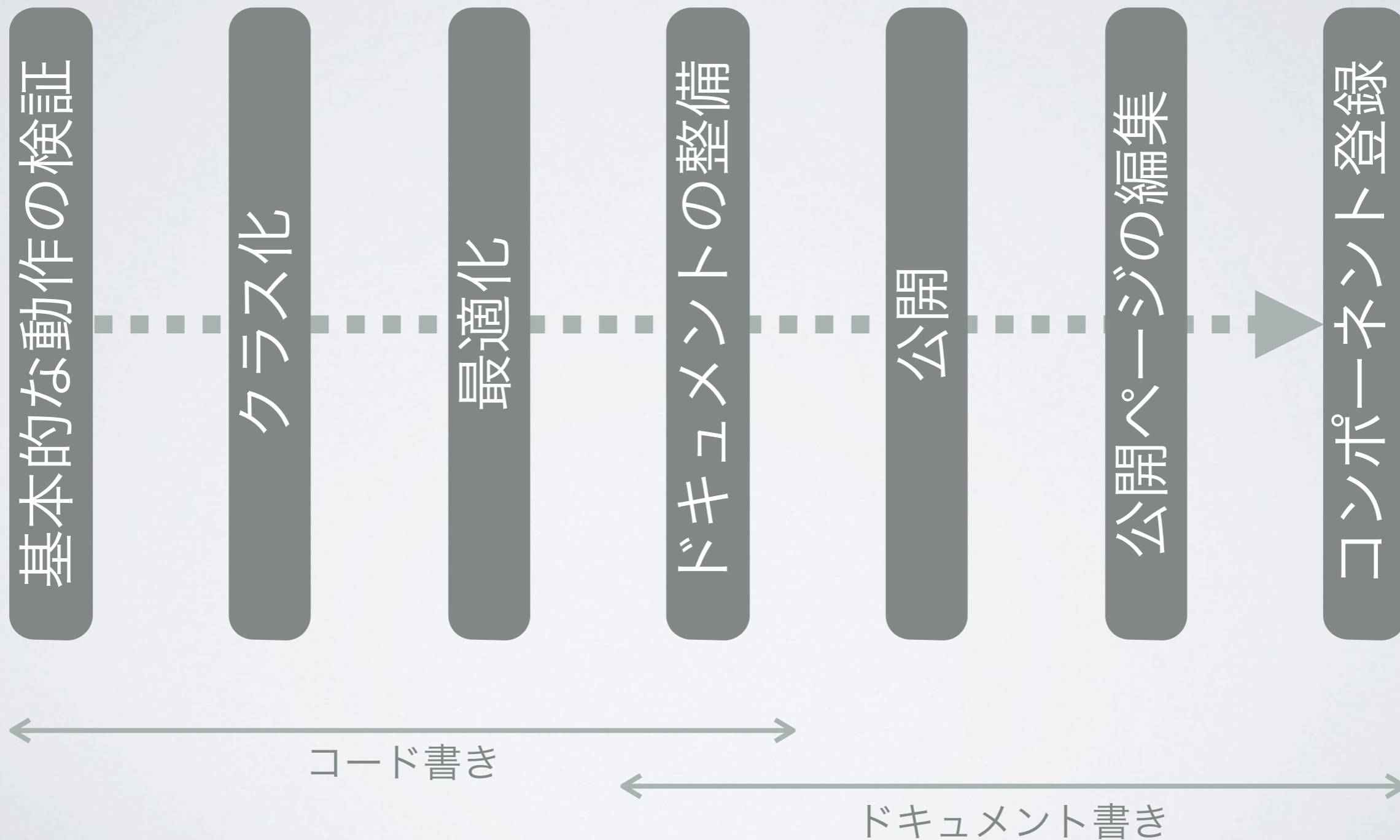

公開するもの

ライブラリを使用例
サンプルコード

HelloWorld
プログラム

ライブラリ本体

ライブラリ

解説ページ

何をするライブラリか？
接続の方法
データシートへのリンクなど

たいへんそう..？

- 使ってもらいやすくするためには、いろいろ大変
- でも一度やってみれば、大したことは無い
- 必ず全部揃ってないと、いけないわけでもない
- できることまでやって、公開するのも方法
- バージョンアップや、公開ページの記述追加も
- コードを共有して、他の人からの助けも

今回は簡単なハードウェアを例に説明します

例で順を追って解説

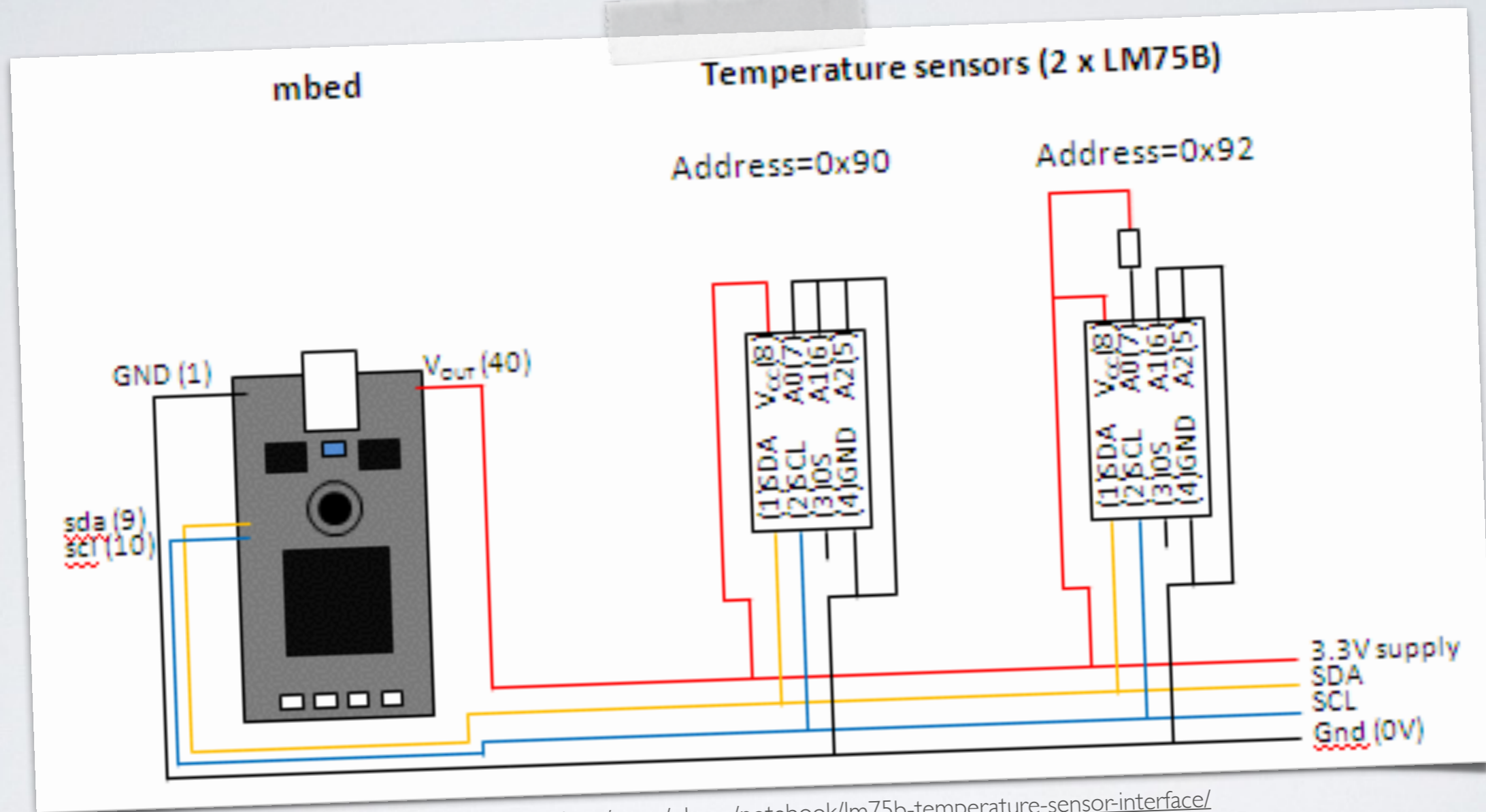

<http://developer.mbed.org/users/okano/notebook/lm75b-temperature-sensor-interface/>

LM75B : I²Cインターフェースの温度センサ

ライブラリ作製の流れ

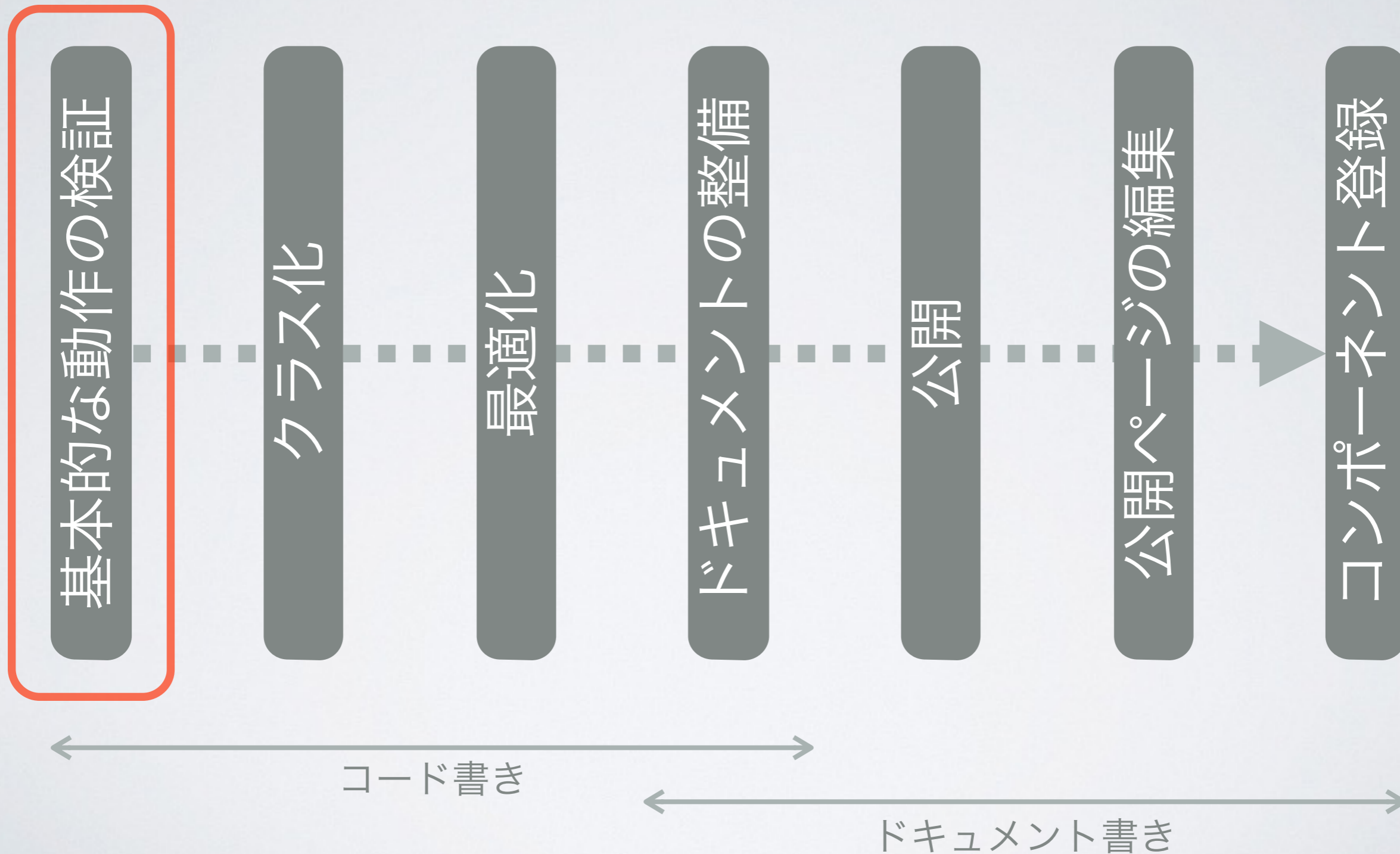



Search mbed.org... Go

Hi, okano Logout

Users » okano » Code » test_LM75B_Hello

Tedd OKANO / test_LM75B_Hello

example project to explain how to write a class library

Dependencies: mbed test_LM75B

Home History Graph API Documentation Wiki Pull Requests Admin settings

Information

Sample code to explain the class library development.
Each revisions of code in repository shows steps from hardware verification to publishing.

クラスライブラリ開発の手順を示したサンプルです。
リポジトリ内のコードを追うことによって、ハードウェアの検証から公開までの流れを説明しています。

Download repository: zip gz

Edit repository homepage

Files at revision 8:d01c24c1223c

Name	Size	Actions
[up]		
main.cpp	412	Revisions Annotate
mbed.bld	65	Revisions Annotate
test_LM75B.lib	68	Revisions Annotate

Ask a question Start a discussion

Repository toolbox

Import this program

Export to desktop IDE

Build repository

Send Pull Request from here

Make featured

Following

Embed url:
<<program /users/okano/co

Clone repository to desktop:
hg clone https://okano@deve

このプログラムをインポート

Repository details

Type: Program

Created: 16 minutes ago

Imports: 0

Forks: 0

Commits: 9

Dependents: 0

Dependencies: 2

Followers: 1

This repository is Public (Unlisted).

① プログラムを選択

② Revisionsボタンを押す

④ Switchボタンを押す

③ 切り替えたいリビジョンを選択して

New Import Save Save All Compile Commit

Revisions

mbed LPC1768

Program Workspace

Revision History

Revisions of program "test_LM75B_Hello"

Showing revisions of program "test_LM75B_Hello" and public repository at [okano/test_LM75B_Hello](#).

Commit Discard Changes Compare Switch Revert Merge

Graph	Revisior	When	Who	Comment	
	<input checked="" type="radio"/>	8	21 minutes ago	okano	default tip to include published version library
	<input type="radio"/>	7	39 minutes ago	okano	comment added
	<input type="radio"/>	6	43 minutes ago	okano	two constructors version
	<input type="radio"/>	5	46 minutes ago	okano	(temporary)
	<input type="radio"/>	4	51 minutes ago	okano	chabged to referencing I2C object
	<input type="radio"/>	3	53 minutes ago	okano	modification on constructor : taking an I2C object
	<input type="radio"/>	2	58 minutes ago	okano	added : slave address change capability & operator o
	<input type="radio"/>	1	1 hour, 1 minute ago	okano	device access is made as a class
	<input checked="" type="radio"/>	0	1 hour, 1 minute ago	okano	very basic code for hardware verification

Revision 0 (f947ed831c67)

Comment very basic code for hardw
When 1 hour, 1 minute ago
2014-11-03 00:03:55
Files changed 2
Lines changed 49

Revision log

All Changes

main.cpp	
mbed.bld	

Remote changes for [okano/test_LM75B_Hello](#)

Incoming: 0

Outgoing: 0

Update Update From... Compare With ... Publish Changes

Graph Revisior When Who Comment

```

#include "mbed.h"

// LM75B I2C slave address
#define ADDRESS_LM75B 0x90

// LM75B registers
#define LM75B_Conf 0x01
#define LM75B_Temp 0x00
#define LM75B_Tos 0x03
#define LM75B_Thyst 0x02

I2C i2c( p28, p27 );

void init( void );
float read_temp( void );

int main()
{
    init();

    while(1) {
        printf( "temp = %7.3f\r\n", read_temp() );
        wait( 1 );
    }
}

void init( void )
{
    char command[ 2 ];

    command[ 0 ] = LM75B_Conf;
    command[ 1 ] = 0x00;

    i2c.write( ADDRESS_LM75B, command, 2 );
}

float read_temp( void )
{
    char command[ 2 ];

    command[ 0 ] = LM75B_Temp;

    i2c.write( ADDRESS_LM75B, command, 1 ); // Send command string
    i2c.read( ADDRESS_LM75B, command, 2 ); // read two bytes data

    return ( (float)( (command[ 0 ] << 8) | command[1] ) / 256.0 );
}

```

初期化

read_temp()を呼ぶと温度の値(摂氏)が返されるので、それを標準出力へ

スレーブアドレス0x90のデバイスに初期化レジスタ0x01に0x00を書く

スレーブアドレス0x90のデバイスのレジスタ0x00から2バイト読み出す

読み出したデータを摂氏に直して返す

プログラム名は「○○○_Hello」(○○○はライブラリ名、ライブラリはデバイスの型番など)のようしておくのが、わかりやすいと思います

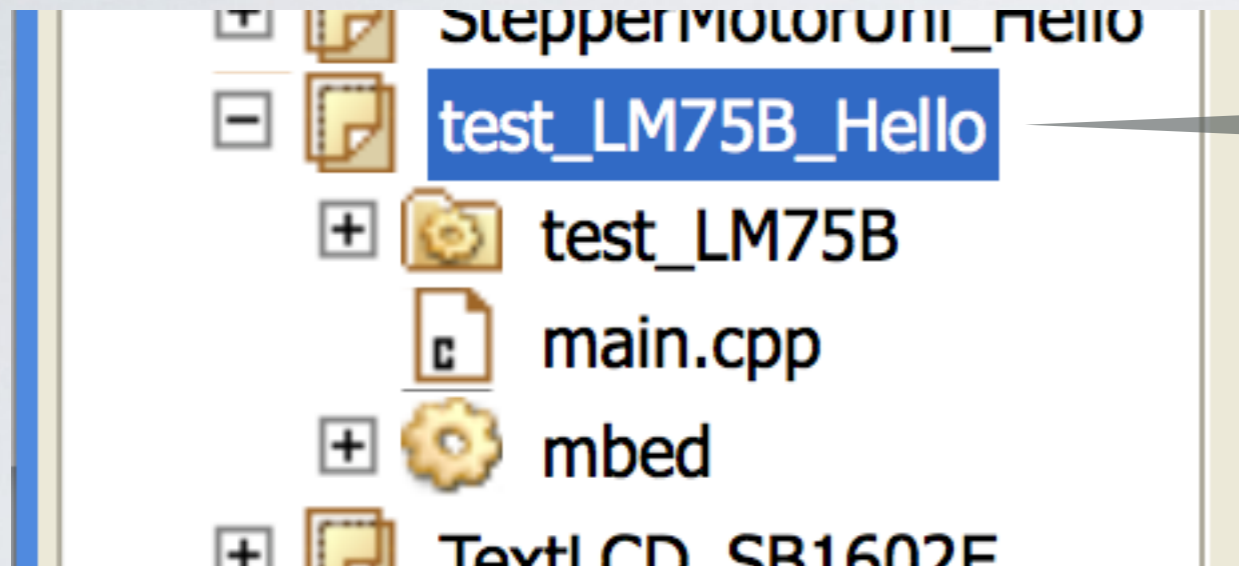

この例では「test_LM75B」というライブラリ名とするので「test_LM75B_Hello」というプログラム名にしました

プログラムもライブラリもいつでも変更することは可能です。
公開名は公開時点で固定されるので、それまでに調整しても問題ありません。

今回のライブラリは既に公開されているLM75Bのライブラリと重複しないように「test_LM75B」としました。(公開者が違えば同じ名前で公開することは可能です)

ライブラリ作製の流れ

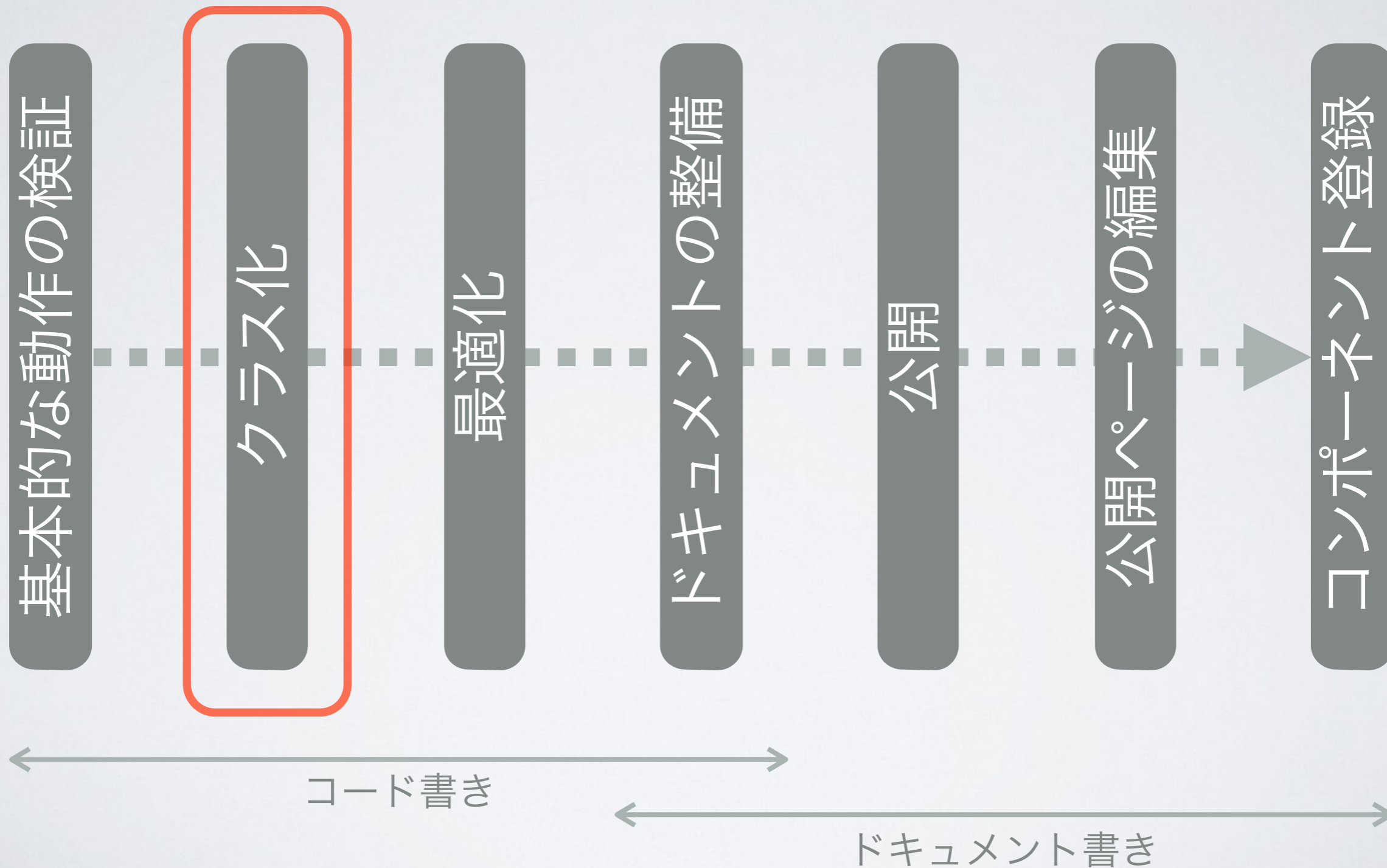

New Import Save Save All Compile Commit Revisions Help

Program Workspace

- My Programs
 - test_LM75B_Hello
 - test_LM75B
 - main.cpp
 - mbed

Revision History



Revisions of program "test_LM75B_Hello"

Showing revisions of program "test_LM75B_Hello" and public repository at okano/test_LM75B_Hello.

Commit Discard Changes Compare Switch Revert Merge

Graph	Revisor	When	Who	Comment	
	<input checked="" type="radio"/>	8	21 minutes ago	okano	default tip to include published version library
	<input type="radio"/>	7	39 minutes ago	okano	comment added
	<input type="radio"/>	6	43 minutes ago	okano	two constructors version
	<input type="radio"/>	5	46 minutes ago	okano	(temporary)
	<input type="radio"/>	4	51 minutes ago	okano	chabged to referencing I2C object
	<input type="radio"/>	3	53 minutes ago	okano	modification on constructor : taking an I2C object
	<input type="radio"/>	2	58 minutes ago	okano	added : slave address change capability & operator o
	<input checked="" type="radio"/>	1	1 hour, 1 minute ago	okano	device access is made as a class
	<input type="radio"/>	0	1 hour, 1 minute ago	okano	very basic code for hardware verification

Revision 1 (3c29c04cf2b2)

Comment device access is made as .
 When 1 hour, 1 minute ago
 Date 2014-11-03 00:06:59
 Files changed 2
 Lines changed 42

Revision log

All Changes

- main.cpp
- test_LM75B.lib

Remote changes for okano/test_LM75B_Hello Incoming: 0 Outgoing: 0

Update Update From... Compare With ... Publish Changes

Graph Revisor When Who Comment

クラス化

- ライブラリフォルダを作って、デバイス依存コードとアプリケーションを分離
- クラスは「.cpp」と「.h」のファイルに

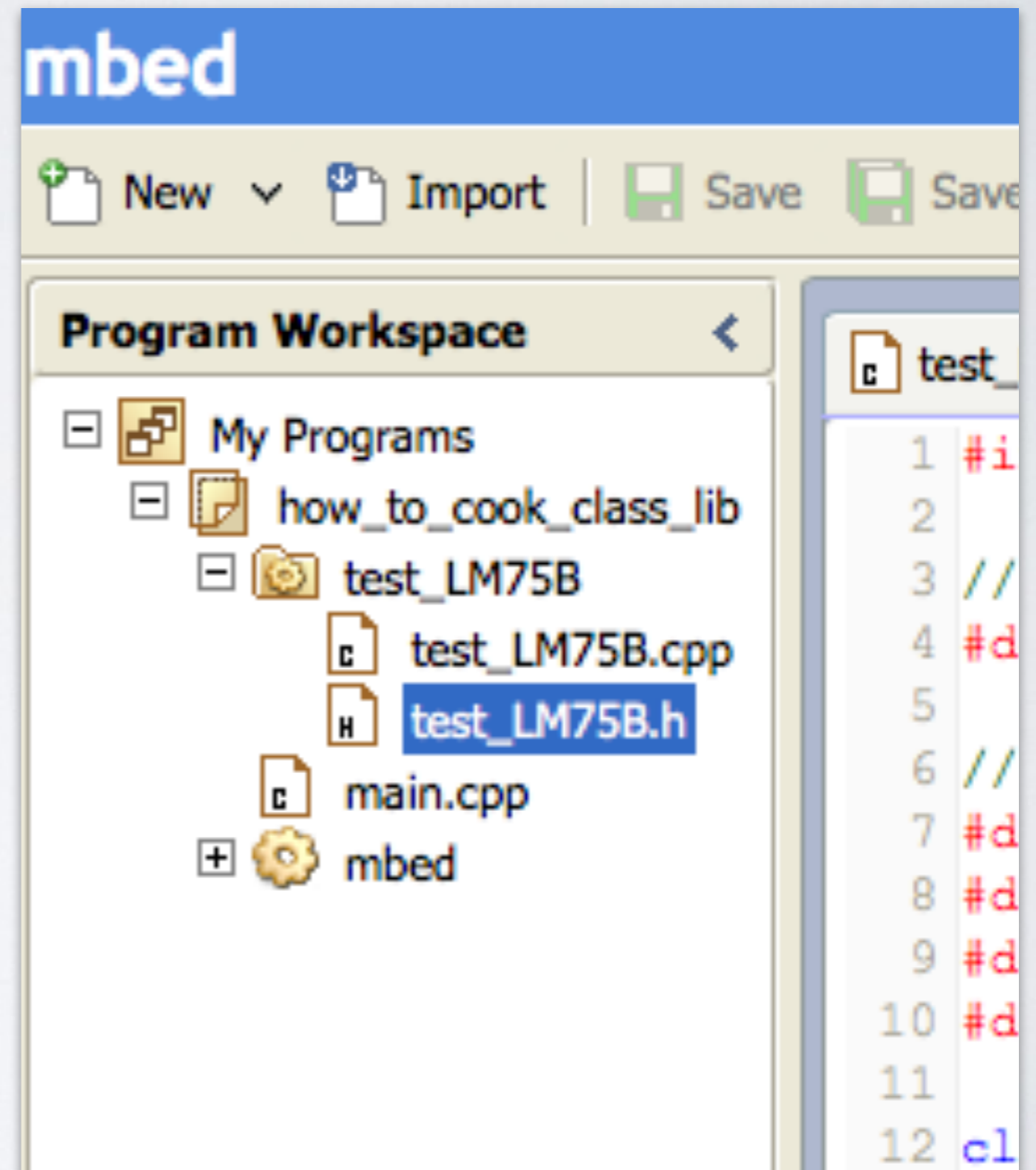

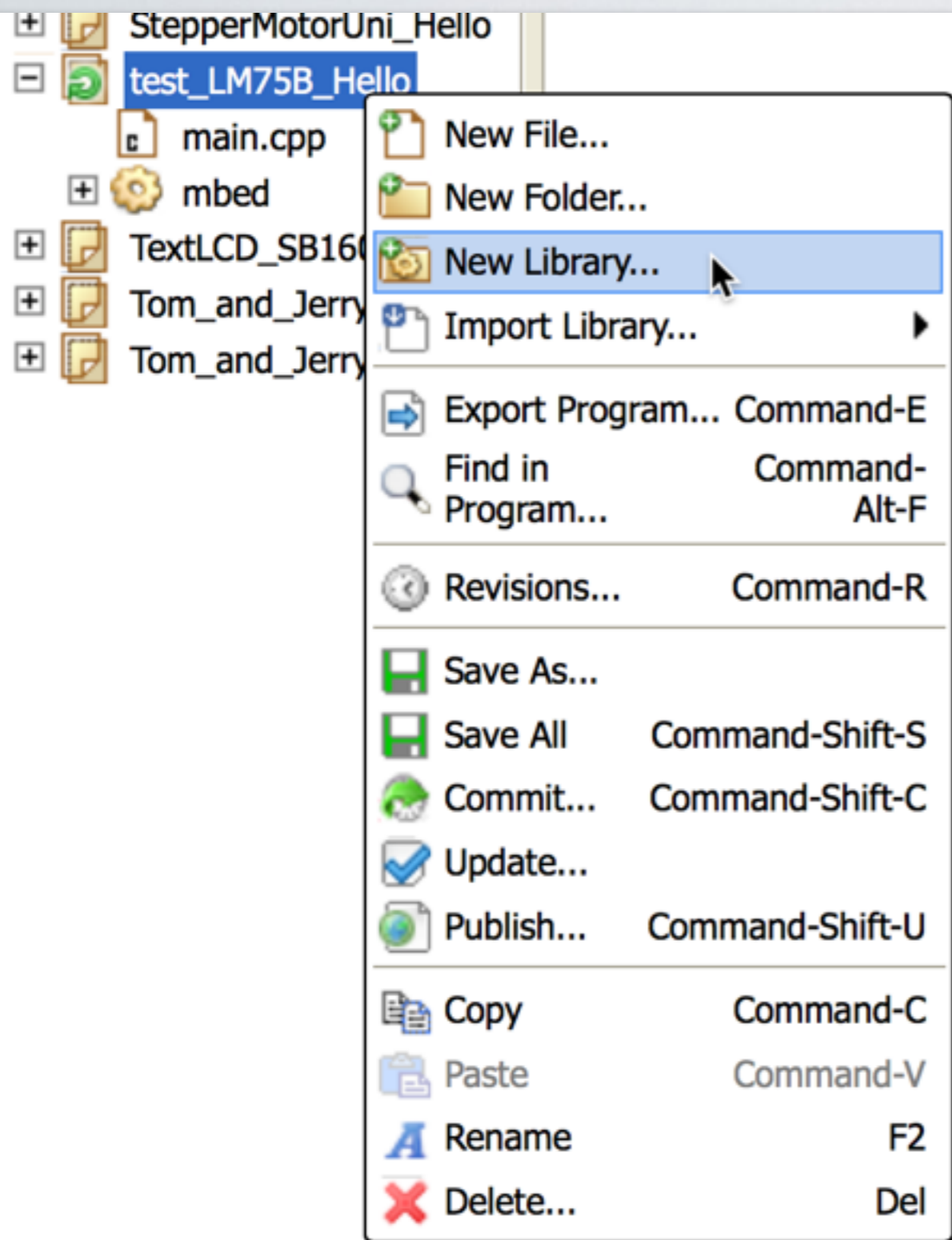

• 各プログラムやフォルダ、ライブラリは右クリックで以下の様な事ができます

- 新規追加 / 消去
- Export(書き出し)
- 公開
- コピー / ペースト

新main.cpp

```
#include "mbed.h"

// LM75B I2C slave address
#define ADDRESS_LM75B 0x90

// LM75B registers
#define LM75B_Conf 0x01
#define LM75B_Temp 0x00
#define LM75B_Tos 0x03
#define LM75B_Thyst 0x02
```

main.cpp

```
I2C i2c( p28, p27 );

void init( void );
float read_temp( void );

int main()
{
    init();

    while(1) {
        printf( "temp = %7.3f\r\n", read_temp() );
        wait( 1 );
    }
}

void init( void )
{
    char command[ 2 ];

    command[ 0 ] = LM75B_Conf;
    command[ 1 ] = 0x00;

    i2c.write( ADDRESS_LM75B, command, 2 );
}

float read_temp( void )
{
    char command[ 2 ];

    command[ 0 ] = LM75B_Temp;

    i2c.write( ADDRESS_LM75B, command, 1 ); // Send command string
    i2c.read( ADDRESS_LM75B, command, 2 ); // read two bytes data
    return ( (float)( (command[ 0 ] << 8) | command[1] ) / 256.0 );
}
```

```
#include "mbed.h"
#include "test_LM75B.h"

test_LM75B temp( p28, p27 );

int main()
{
    while(1) {
        printf( "temp = %7.3f\r\n", temp.read() );
        wait( 1 );
    }
}
```

test_LM75B.h

```
#include "mbed.h"

// LM75B I2C slave address
#define ADDRESS_LM75B 0x90

// LM75B registers
#define LM75B_Conf 0x01
#define LM75B_Temp 0x00
#define LM75B_Tos 0x03
#define LM75B_Thyst 0x02

class test_LM75B
{
public:
    test_LM75B( PinName sda, PinName scl );
    ~test_LM75B();
    void init( void );
    float read( void );
private:
    I2C i2c;
};
```

test_LM75B.cpp

```
#include "test_LM75B.h"

test_LM75B::test_LM75B( PinName sda, PinName scl ) : i2c( sda, scl )
{
    init();
}

test_LM75B::~test_LM75B()
{
}

void test_LM75B::init( void )
{
    char command[ 2 ];

    command[ 0 ] = LM75B_Conf;
    command[ 1 ] = 0x00;

    i2c.write( ADDRESS_LM75B, command, 2 );
}

float test_LM75B::read( void )
{
    char command[ 2 ];

    command[ 0 ] = LM75B_Temp;

    i2c.write( ADDRESS_LM75B, command, 1 ); // Send command string
    i2c.read( ADDRESS_LM75B, command, 2 ); // read two bytes data
    return ( (float)( (command[ 0 ] << 8) | command[1] ) / 256.0 );
}
```

```

#include "mbed.h"
// LM75B I2C slave address
#define ADDRESS_LM75B 0x90

// LM75B registers
#define LM75B_Conf 0x01
#define LM75B_Temp 0x00
#define LM75B_Tos 0x03
#define LM75B_Thyst 0x02

class test_LM75B
{
public:
    test_LM75B( PinName sda, PinName scl );
    ~test_LM75B();
    void init( void );
    float read( void );
private:
    I2C i2c;
};

```

test_LM75B.h

定数の宣言

関数のプロトタイプ

インスタンス変数

I²C

test_LM75B.cpp

```

#include "test_LM75B.h"

test_LM75B::test_LM75B( PinName sda, PinName scl ) : i2c( sda, scl )
{
    init();
}

test_LM75B::~test_LM75B()
{
}

void test_LM75B::init( void )
{
    char command[ 2 ];

    command[ 0 ] = LM75B_Conf;
    command[ 1 ] = 0x00;

    i2c.write( ADDRESS_LM75B, command, 2 );
}

float test_LM75B::read( void )
{
    char command[ 2 ];

    command[ 0 ] = LM75B_Temp;

    i2c.write( ADDRESS_LM75B, command, 1 ); // Send command string
    i2c.read( ADDRESS_LM75B, command, 2 ); // read two bytes data

    return ( (float)( (command[ 0 ] << 8) | command[1] ) / 256.0 );
}

```

コンストラクタ

クラス変数の初期化は「初期化リスト」で

デストラクタ

メンバ関数：初期化

メンバ関数：デバイス読み出し

ちなみにこのような書き方をすると..

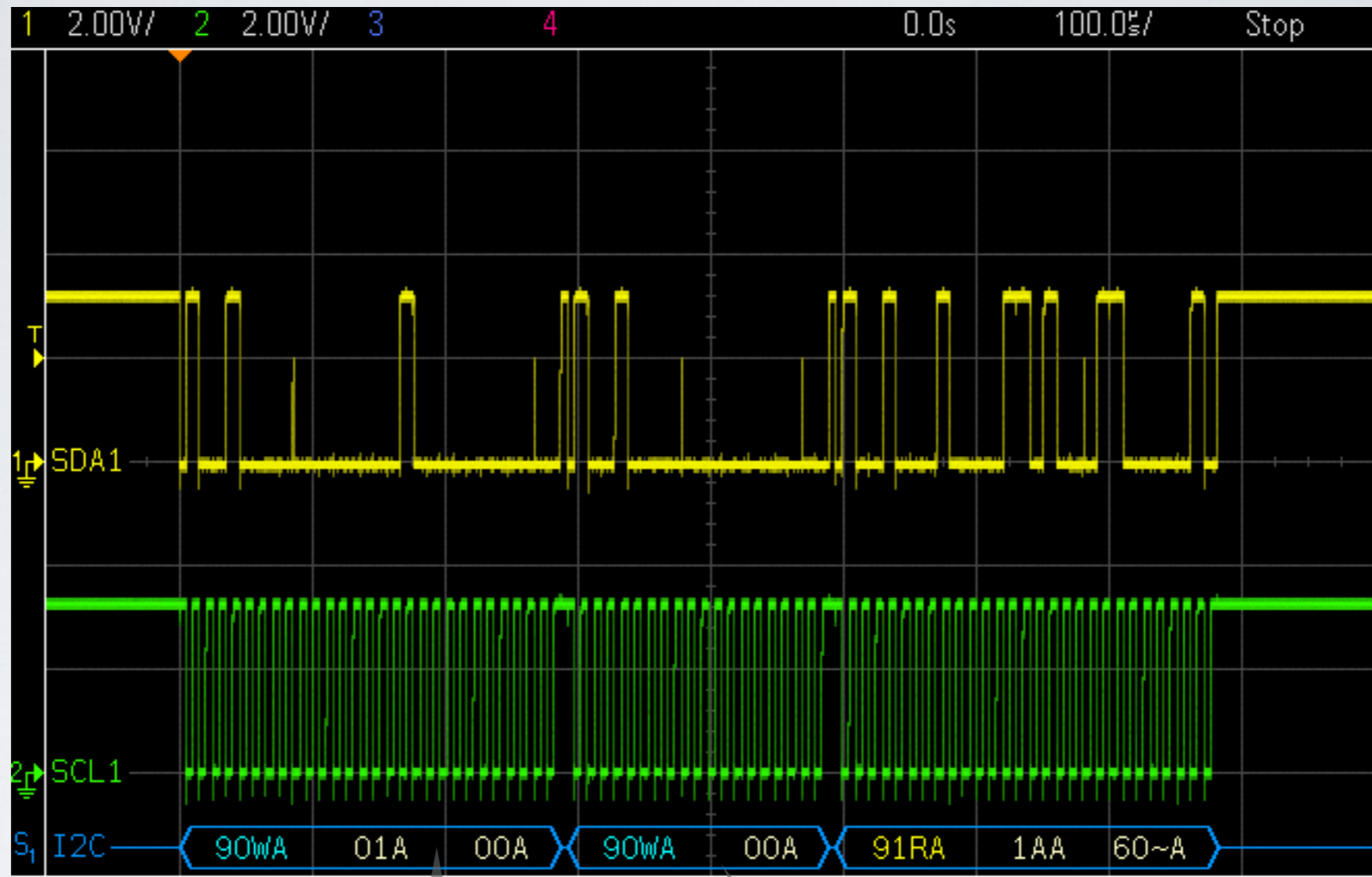

コンストラクタはmain()関数実行前に呼ばれます。
なので

main()関数内で実行される、
センサ読み出しのためのアクセス

ライブラリ作製の流れ

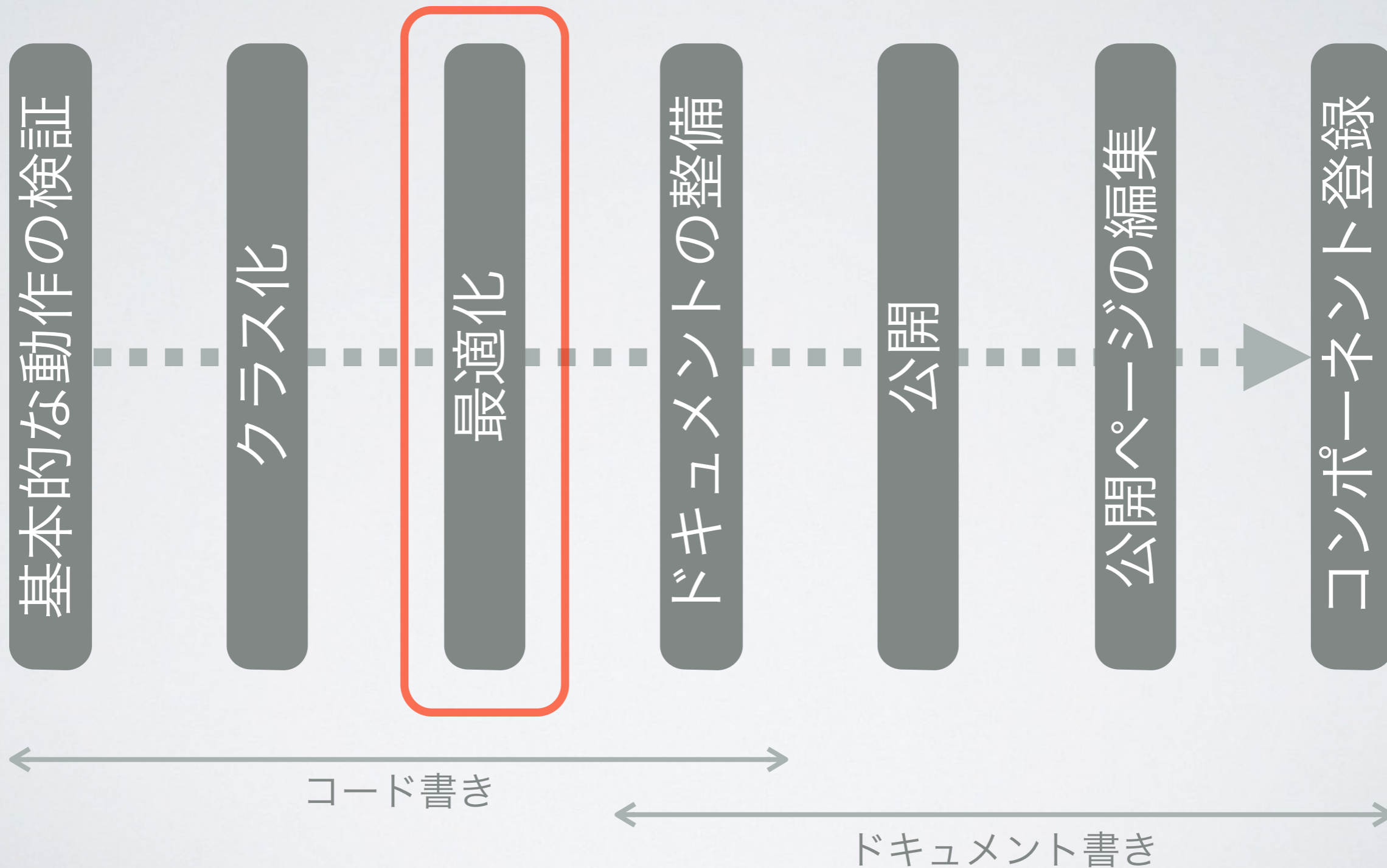

New Import Save Save All Compile Commit Revisions Help

Program Workspace

- My Programs
- test_LM75B_Hello
 - test_LM75B
 - main.cpp
 - mbed

Revision History



Revisions of program "test_LM75B_Hello"

Showing revisions of program "test_LM75B_Hello" and public repository at [okano/test_LM75B_Hello](#).

Commit Discard Changes Compare Switch Revert Merge

Graph	Revisor	When	Who	Comment
	<input checked="" type="radio"/>	8 21 minutes ago	okano	default tip to include published version library
	<input type="radio"/>	7 39 minutes ago	okano	comment added
	<input type="radio"/>	6 43 minutes ago	okano	two constructors version
	<input type="radio"/>	5 46 minutes ago	okano	(temporary)
	<input type="radio"/>	4 51 minutes ago	okano	chabged to referencing I2C object
	<input type="radio"/>	3 53 minutes ago	okano	modification on constructor : taking an I2C object
	<input checked="" type="radio"/>	2 58 minutes ago	okano	added : slave address change capability & operator o
	<input type="radio"/>	1 1 hour, 1 minute ago	okano	device access is made as a class
	<input type="radio"/>	0 1 hour, 1 minute ago	okano	very basic code for hardware verification

Revision 2 (482581f76a1d)

Comment added : slave address cha
When 58 minutes ago
Date 2014-11-03 00:11:02
Files changed 2
Lines changed 7

Revision log

All Changes

- main.cpp
- test_LM75B.lib

Remote changes for [okano/test_LM75B_Hello](#)

Incoming: 0

Outgoing: 0

Update Update From... Compare With ... Publish Changes

Graph Revisor When Who Comment

test_LM75B.h

```
#include "mbed.h"

// LM75B I2C slave address
#define ADDRESS_LM75B 0x90

// LM75B registers
#define LM75B_Conf 0x01
#define LM75B_Temp 0x00
#define LM75B_Tos 0x03
#define LM75B_Thyst 0x02

class test_LM75B
{
public:
    test_LM75B( PinName sda, PinName scl, char address = ADDRESS_LM75B );
    ~test_LM75B();
    void init( void );
    float read( void );
    operator float( void );
private:
    I2C i2c;
    char adr;
};
```

3番目の引数が与えられなかった場合は
デフォルトの値として0x90を使う

```
.....
test_LM75B::test_LM75B( PinName sda, PinName scl, char address ) : i2c( sda, scl ), adr( address )
{
    init();
}
.....
```

test_LM75B.cpp

Revision History

New Import Save Save All Compile Commit Revisions Help

mbed LPC1768

- My Programs
- test_LM75B_Hello
 - test_LM75B
 - main.cpp
 - mbed

Revisions of program "test_LM75B_Hello"

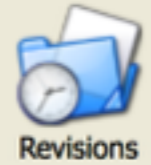

Revisions of program "test_LM75B_Hello"

Showing revisions of program "test_LM75B_Hello" and public repository at [okano/test_LM75B_Hello](#).

Commit Discard Changes Compare Switch Revert Merge

Graph	Revisor	When	Who	Comment	
	<input checked="" type="radio"/>	8	21 minutes ago	okano	default tip to include published version library
	<input type="radio"/>	7	39 minutes ago	okano	comment added
	<input type="radio"/>	6	43 minutes ago	okano	two constructors version
	<input type="radio"/>	5	46 minutes ago	okano	(temporary)
	<input type="radio"/>	4	51 minutes ago	okano	chabged to referencing I2C object
	<input checked="" type="radio"/>	3	53 minutes ago	okano	modification on constructor : taking an I2C object
	<input type="radio"/>	2	58 minutes ago	okano	added : slave address change capability & operator o
	<input type="radio"/>	1	1 hour, 1 minute ago	okano	device access is made as a class
	<input type="radio"/>	0	1 hour, 1 minute ago	okano	very basic code for hardware verification

Revision 3 (863cf79582a4)

Comment: modification on constructr
When: 53 minutes ago
Date: 2014-11-03 00:15:27
Files changed: 2
Lines changed: 7

Revision log

All Changes	
main.cpp	
test_LM75B.lib	

Remote changes for [okano/test_LM75B_Hello](#) Incoming: 0 Outgoing: 0

Update Update From... Compare With ... Publish Changes

Graph Revisor When Who Comment

素朴な疑問

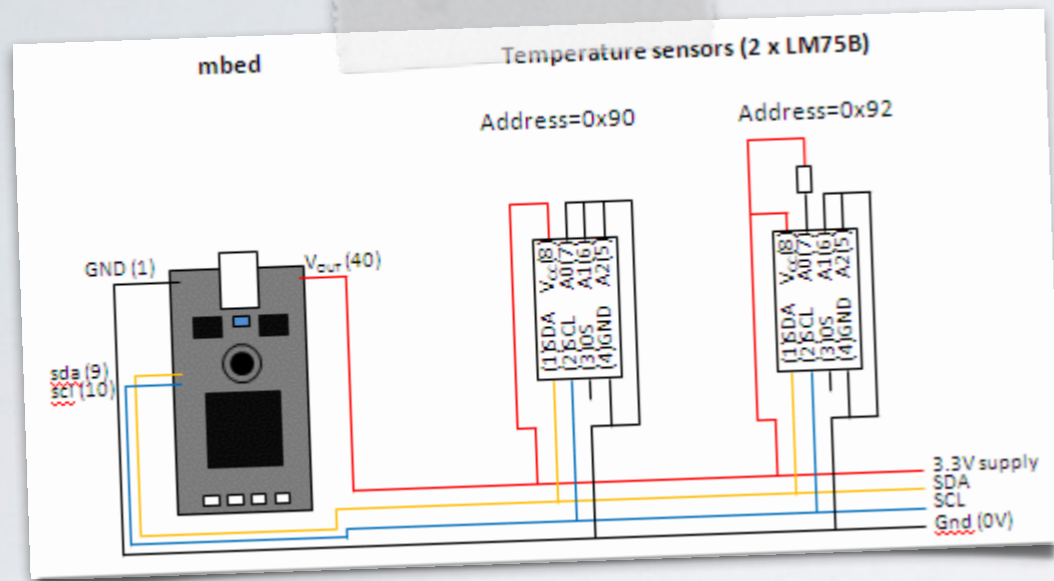

Q 同時に2つのインスタンスを宣言すると各温度センサのインスタンス内にそれぞれ別のI2Cクラスのインスタンスが作られてしまう←これは問題ないか？

A 問題ありません。
mbed SDKは同一インターフェースに複数のインスタンスを持たせることができるように作られています。

```
#include "mbed.h"
#include "test_LM75B.h"

test_LM75B temp0( p28, p27, 0x90 );
test_LM75B temp1( p28, p27, 0x92 );

int main()
{
    while(1) {
        printf( "temp0 = %7.3f\r\n", temp0.read() );
        printf( "temp1 = %7.3f\r\n", temp1.read() );
        wait( 1 );
    }
}
```

プログラム



同じハードウェアを指す個別のインスタンスを持つことができる。
それぞれのインスタンスに別の設定をしておいて、自動的に切り替えながら使うなど

この機能の具体的な活用例は、後ほど

たとえば一方のデバイスに400kHz、もう一方のデバイスに100kHz
のクロック周波数を設定し、これを自動的に切り替えて使うなど
(実際にこのような使い方をすることは無いと思いますが..)

プログラム

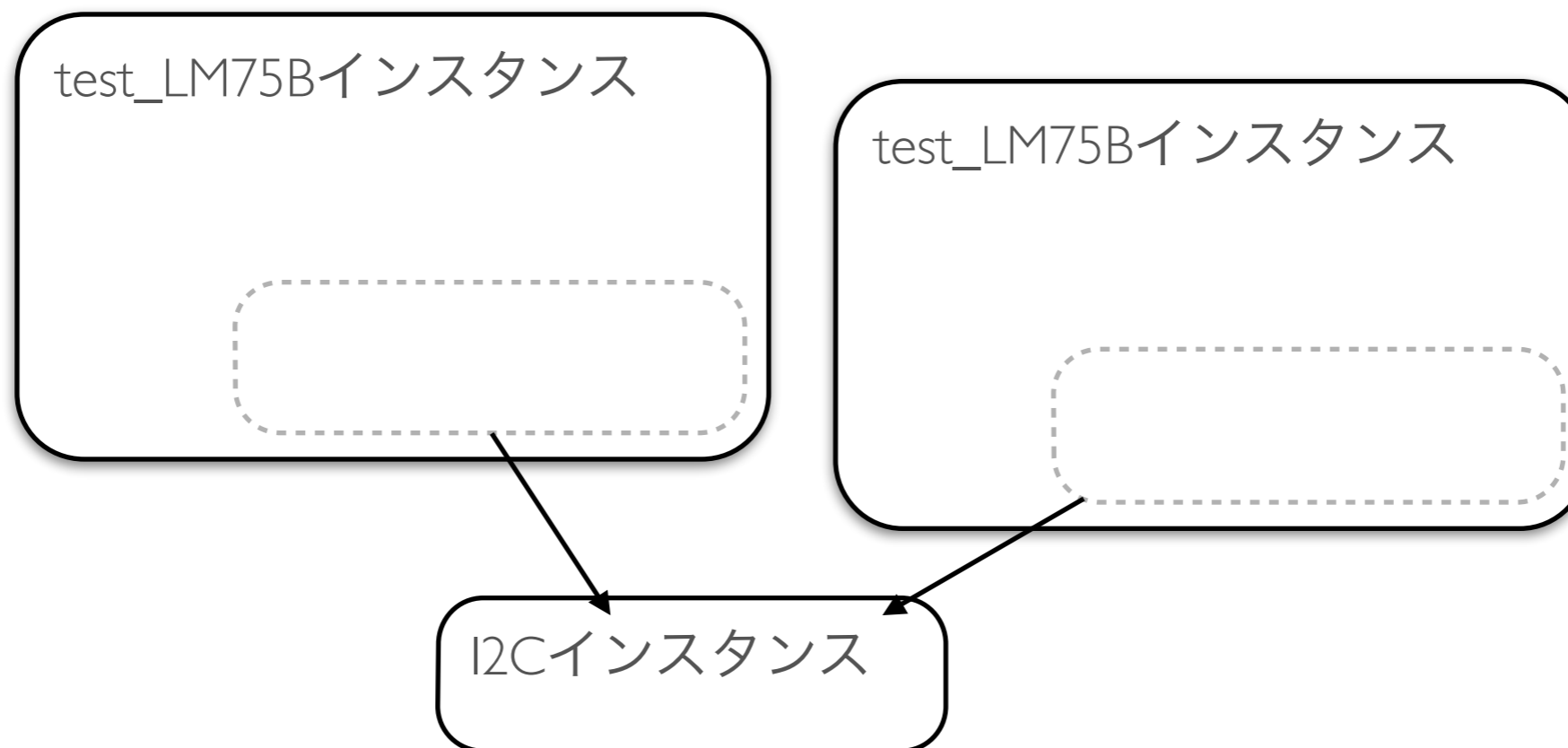

こういうことも可能です。
test_LM75Bの中に自前のI2Cインスタンスを持つのではなく、外部の1個のインスタンスを使う

たくさんの

あとからクロック周波数を調整するような場合に便利

```
#include "mbed.h"
#include "test_LM75B.h"

test_LM75B tmp[] = {
    test_LM75B( p28, p27, 0x90 ),
    test_LM75B( p28, p27, 0x92 ),
    test_LM75B( p28, p27, 0x93 ),
    test_LM75B( p28, p27, 0x94 ),
    test_LM75B( p28, p27, 0x96 ),
    test_LM75B( p28, p27, 0x98 ),
    test_LM75B( p28, p27, 0x9A ),
    test_LM75B( p28, p27, 0x9C )
};

int main()
{
    for ( int i = 0; i < 4; i++ ) {
        printf( "temp = %7.3f\r\n",
            (float)(tmp[ i ] ) );
    }
    wait( 1 );
}
```

```
#include "mbed.h"
#include "test_LM75B.h"

I2C          i2c( p28, p27 );

test_LM75B tmp[] = {
    test_LM75B( i2c, 0x90 ),
    test_LM75B( i2c, 0x92 ),
    test_LM75B( i2c, 0x93 ),
    test_LM75B( i2c, 0x94 ),
    test_LM75B( i2c, 0x96 ),
    test_LM75B( i2c, 0x98 ),
    test_LM75B( i2c, 0x9A ),
    test_LM75B( i2c, 0x9C )
};

int main()
{
    i2c.frequency( 10 * 1000 );

    while(1) {
        for ( int i = 0; i < 4; i++ ) {
            printf( "temp = %7.3f\r\n",
                (float)(tmp[ i ] ) );
        }
        wait( 1 );
    }
}
```

たとえば..

I²Cを長く引き回すような場合、わざとクロック周波数を落として通信を行うことがある。これを行うのにクラス内部に触ること無く、外部から変更を加える事はできないか？

```
#include "mbed.h"
#include "test_LM75B.h"

I2C          i2c( p28, p27 );
test_LM75B    temp( i2c );

int main()
{
    float    t;

    i2c.frequency( 400 * 1000 );

    while(1) {
        t    = temp;
        printf( "temp = %7.3f\r\n", t );
        wait( 1 );
    }
}
```

main.cpp

```

I2C          i2c( p28, p27 );
test_LM75B    temp( i2c );

int main()
{
    float    t;

    i2c.frequency( 400 * 1000 );

    while(1) {
        t    = temp;
        printf( "temp = %7.3f\r\n", t );
        wait( 1 );
    }
}

```

main.cpp

```

class test_LM75B
{
public:
    test_LM75B( I2C i2c_obj, char address = ADDRESS_LM75B );
    ~test_LM75B();
    void    init( void );
    float   read( void );
    operator float( void );
private:
    I2C     i2c;
    char     adr;
};

```

```

#include "test_LM75B.h"

```

```

test_LM75B::test_LM75B( I2C i2c_obj, char address )
    : i2c( i2c_obj ), adr( address )
{
    init();
}

```

test_LM75B.cpp

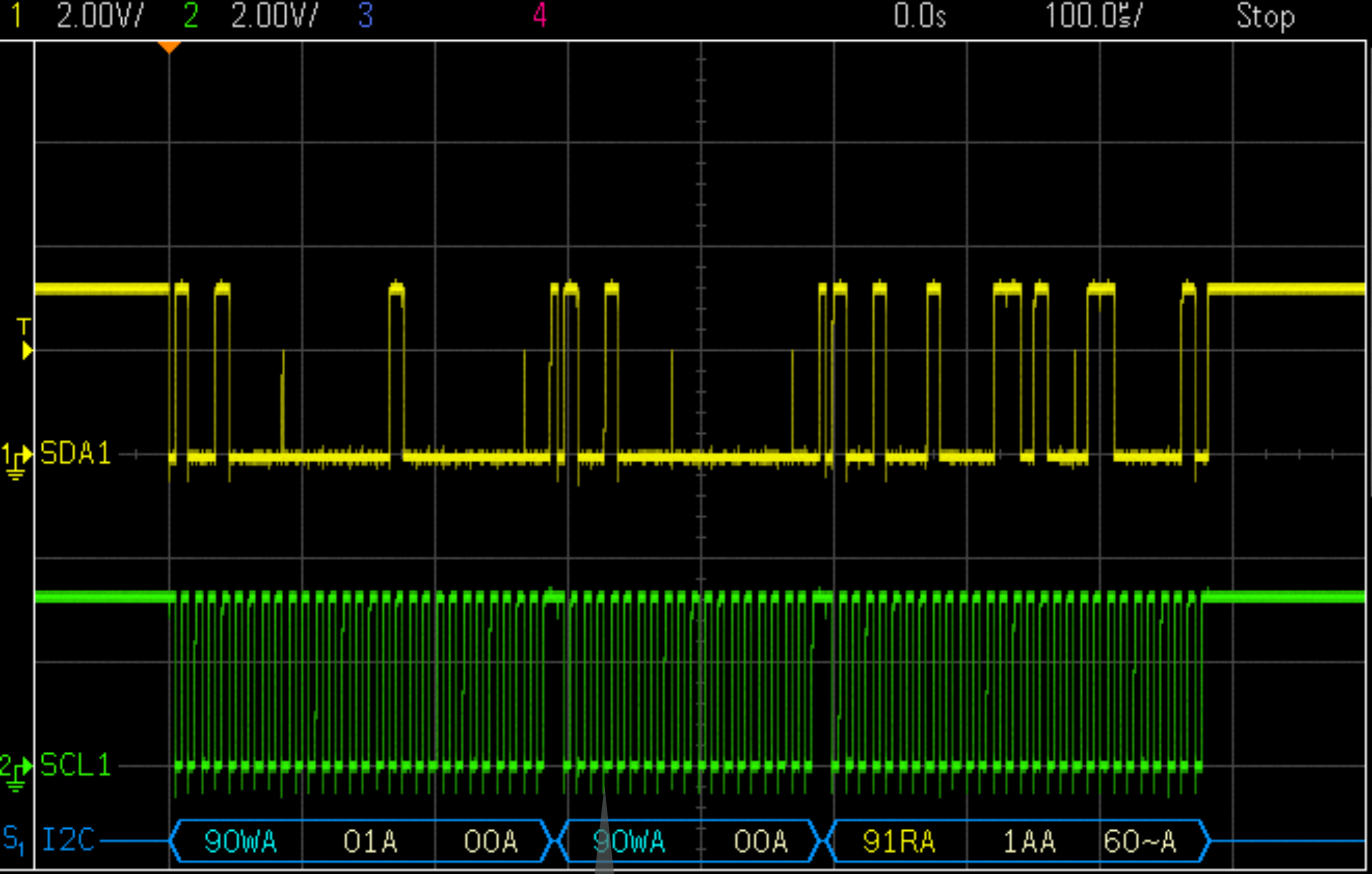

ダメでした orz

センサ読み出し前に400kHzにしたはずなのに、100kHzのまま

プログラム

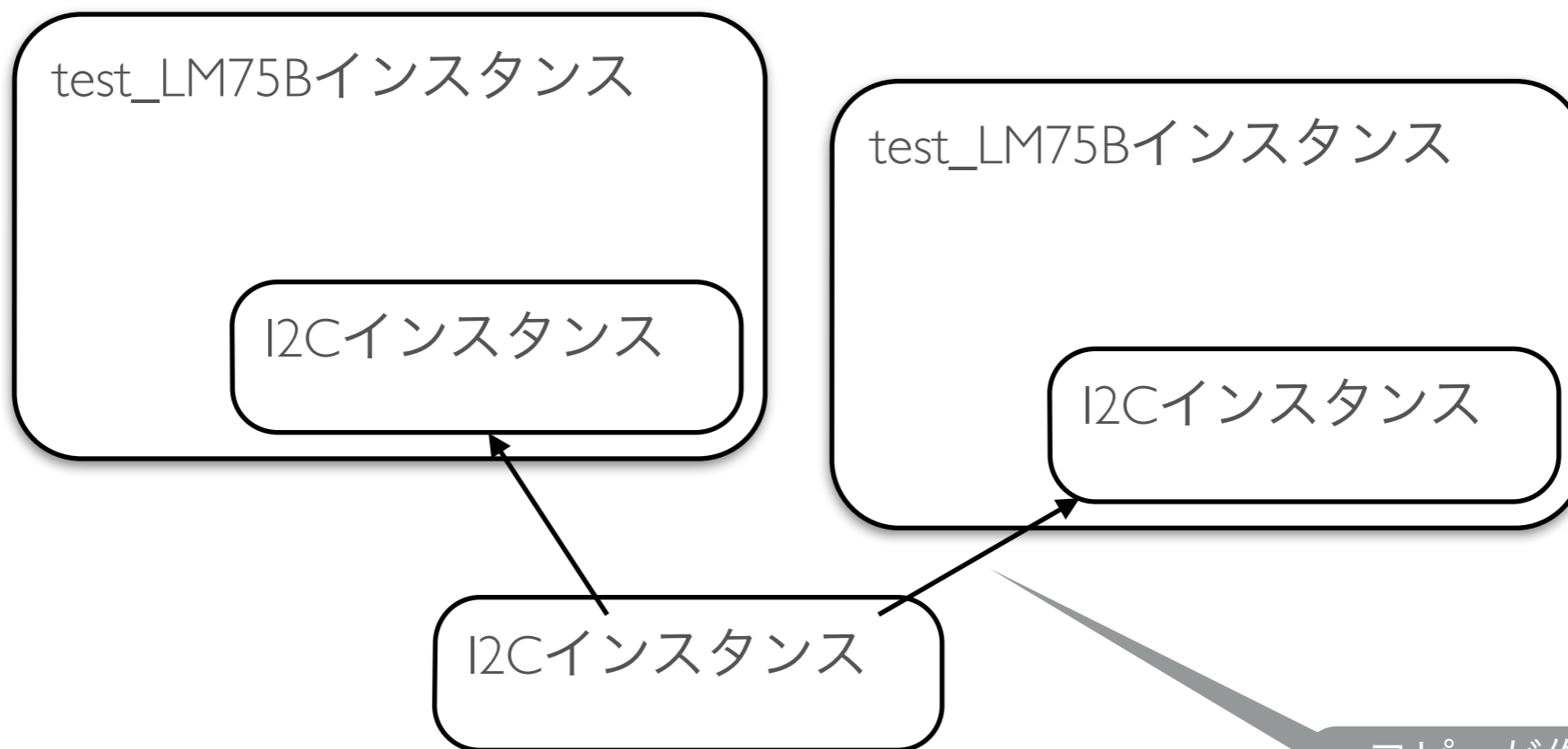

コピーが作られてしまった

こうなっていました orz

```

I2C          i2c( p28, p27 );
test_LM75B   temp( i2c );

int main()
{
    float    t;

    i2c.frequency( 400 * 1000 );

    while(1) {
        t    = temp;
        printf( "temp = %7.3f\r\n", t );
        wait( 1 );
    }
}

```

main.cpp

```

class test_LM75B
{
public:
    test_LM75B( I2C i2c_obj, char address = ADDRESS_LM75B );
    ~test_LM75B();
    void    init( void );
    float   read( void );
    operator float( void );
private:
    I2C     i2c;
    char    adr;
};

```

```

#include "test_LM75B.h"

```

```

test_LM75B::test_LM75B( I2C i2c_obj, char address )
    : i2c( i2c_obj ), adr( address )
{
    init();
}

```

test_LM75B.cpp

残念ながらこれはうまく動きませんでした。
test_LM75Bインスタンス内にはI2Cインスタンスが
宣言されているため、オブジェクトが
コピーされてしまいます

これを大中さんに教えていただきました m(_ _)m

Revision History

New Import Save Save All Compile Commit Revisions Help

mbed LPC1768

Program Workspace

- My Programs
 - test_LM75B_Hello
 - test_LM75B
 - main.cpp
 - mbed

Revisions of program "test_LM75B_Hello"

Showing revisions of program "test_LM75B_Hello" and public repository at [okano/test_LM75B_Hello](#).

Commit Discard Changes Compare Switch Revert Merge

Graph	Revisor	When	Who	Comment	
	<input checked="" type="radio"/>	8	21 minutes ago	okano	default tip to include published version library
	<input type="radio"/>	7	39 minutes ago	okano	comment added
	<input type="radio"/>	6	43 minutes ago	okano	two constructors version
	<input type="radio"/>	5	46 minutes ago	okano	(temporary)
	<input checked="" type="radio"/>	4	51 minutes ago	okano	chabged to referencing I2C object
	<input type="radio"/>	3	53 minutes ago	okano	modification on constructor : taking an I2C object
	<input type="radio"/>	2	58 minutes ago	okano	added : slave address change capability & operator o
	<input type="radio"/>	1	1 hour, 1 minute ago	okano	device access is made as a class
	<input type="radio"/>	0	1 hour, 1 minute ago	okano	very basic code for hardware verification

Revision 4 (e79412c7b599)

Comment chabged to referencing I2C
When 51 minutes ago
Date 2014-11-03 00:17:33
Files changed 1
Lines changed 2

Revision log

All Changes

- test_LM75B.lib

Remote changes for [okano/test_LM75B_Hello](#) Incoming: 0 Outgoing: 0

Update Update From... Compare With ... Publish Changes

Graph	Revisor	When	Who	Comment
-------	---------	------	-----	---------

```

I2C          i2c( p28, p27 );
test_LM75B   temp( i2c );

int main()
{
    float    t;

    i2c.frequency( 400 * 1000 );

    while(1) {
        t    = temp;
        printf( "temp = %7.3f\r\n", t );
        wait( 1 );
    }
}

```

main.cpp

```

class test_LM75B
{
public:
    test_LM75B( I2C &i2c_obj, char address = ADDRESS_LM75B );
    ~test_LM75B();
    void    init( void );
    float   read( void );
    operator float( void );
private:
    I2C     &i2c;
    char    adr;
};

```

```

#include "test_LM75B.h"

test_LM75B::test_LM75B( I2C &i2c_obj, char address )
    : i2c( i2c_obj ), adr( address )
{
    init();
}

```

test_LM75B.cpp

元のI2Cインスタンスを参照できるようにしました。
ここではポインタではなく「参照型」を使っています。

オブジェクト自体をコピーするのではなく、
元のオブジェクトへの参照を渡しています。

参照型には代入はできません。
なので、初期化リストでの初期化が必要です。



初期化. 100kHz

できました. 400kHz

Revision History

New Import Save Save All Compile Commit Revisions Help

mbed LPC1768

Program Workspace

- My Programs
 - test_LM75B_Hello
 - test_LM75B
 - main.cpp
 - mbed

Revision History

Revisions of program "test_LM75B_Hello"

Showing revisions of program "test_LM75B_Hello" and public repository at [okano/test_LM75B_Hello](#).

Commit Discard Changes Compare Switch Revert Merge

Graph	Revisor	When	Who	Comment	
		8	21 minutes ago	okano	default tip to include published version library
		7	39 minutes ago	okano	comment added
		6	43 minutes ago	okano	two constructors version
		5	46 minutes ago	okano	(temporary)
		4	51 minutes ago	okano	chabged to referencing I2C object
		3	53 minutes ago	okano	modification on constructor : taking an I2C object
		2	58 minutes ago	okano	added : slave address change capability & operator o
		1	1 hour, 1 minute ago	okano	device access is made as a class
		0	1 hour, 1 minute ago	okano	very basic code for hardware verification

Revision 6 (b57b9dcfb515)

Comment two constructors version

When 43 minutes ago

Date 2014-11-03 00:26:12

Files changed 2

Lines changed 19

Revision log

All Changes

- main.cpp
- test_LM75B.lib

Remote changes for [okano/test_LM75B_Hello](#)

Incoming: 0 Outgoing: 0

Update Update From... Compare With ... Publish Changes

Graph	Revisor	When	Who	Comment
-------	---------	------	-----	---------

2つのバージョン

- インスタンスの作成方法
 - ピン名を渡すもの
 - I2Cインスタンスを渡すもの
- これらを分けて公開するのは効率が悪いので、統合してしまう
- C++は同じ関数名でも引数の種類が違うと、別物として扱ってくれる (^^)

こんな仕様にしてみた

- クラス内でI2Cにアクセスする際、インスタンス本体と参照を分けて処理するのは面倒.
 - なのでI2Cはコンストラクタ以外ではすべて参照を介してアクセス
- コンストラクタは
 - ピン名を渡されたら
 - そのピンを使うI2Cインスタンスを作る
 - そのインスタンスへの参照を保存して、以降はこれを使う
 - I2Cオブジェクトを渡されたら
 - そのインスタンスへの参照を作って保存. 以降はこれを使う
- デストラクタが呼ばれたら
 - 自身がI2Cインスタンスを保持しているのかどうかを確認して、保持しているなら開放する

```

.....
class test_LM75B
{
public:
    test_LM75B( PinName sda, PinName scl, char address = ADDRESS_LM75B );
    test_LM75B( I2C &i2c_obj, char address = ADDRESS_LM75B );
    ~test_LM75B();
    void    init( void );
    float  read( void );
    operator float( void );
private:
    I2C    *i2c_p;
    I2C    &i2c;
    char   adr;
};

```

2種類のコンストラクタ

I2Cインスタンスへのポインタと参照を保存できるようにしてある

```

.....
test_LM75B::test_LM75B( PinName sda, PinName scl, char address )
    : i2c_p( new I2C( sda, scl ) ), i2c( *i2c_p ), adr( address )
{
    init();
}

test_LM75B::test_LM75B( I2C &i2c_obj, char address )
    : i2c_p( NULL ), i2c( i2c_obj ), adr( address )
{
    init();
}

test_LM75B::~~test_LM75B()
{
    if ( NULL != i2c_p )
        delete i2c_p;
}
.....

```

ピン名を渡されたら：I2Cインスタンスを作成。さらにクラス内部ではI2Cインスタンスへの参照を使うのでその参照を初期化

オブジェクトを渡されたら、I2Cインスタンスは作らずに、そのオブジェクトへの参照を作る

コンストラクタでI2Cインスタンスが作られていたかどうかを確認し、自身がインスタンスを持っていたなら、それを開放する

```
#include "mbed.h"
#include "test_LM75B.h"

test_LM75B    temp0 ( p28, p27 );

I2C          i2c ( p28, p27 );
test_LM75B    temp1 ( i2c );

int main()
{
    float    t0;
    float    t1;

    i2c.frequency ( 400 * 1000 );

    while(1) {
        t0    = temp0;
        t1    = temp1;
        printf( "temp = %7.3f, %7.3f\r\n", t0, t1 );
        wait( 1 );
    }
}
```

ライブラリ作製の流れ

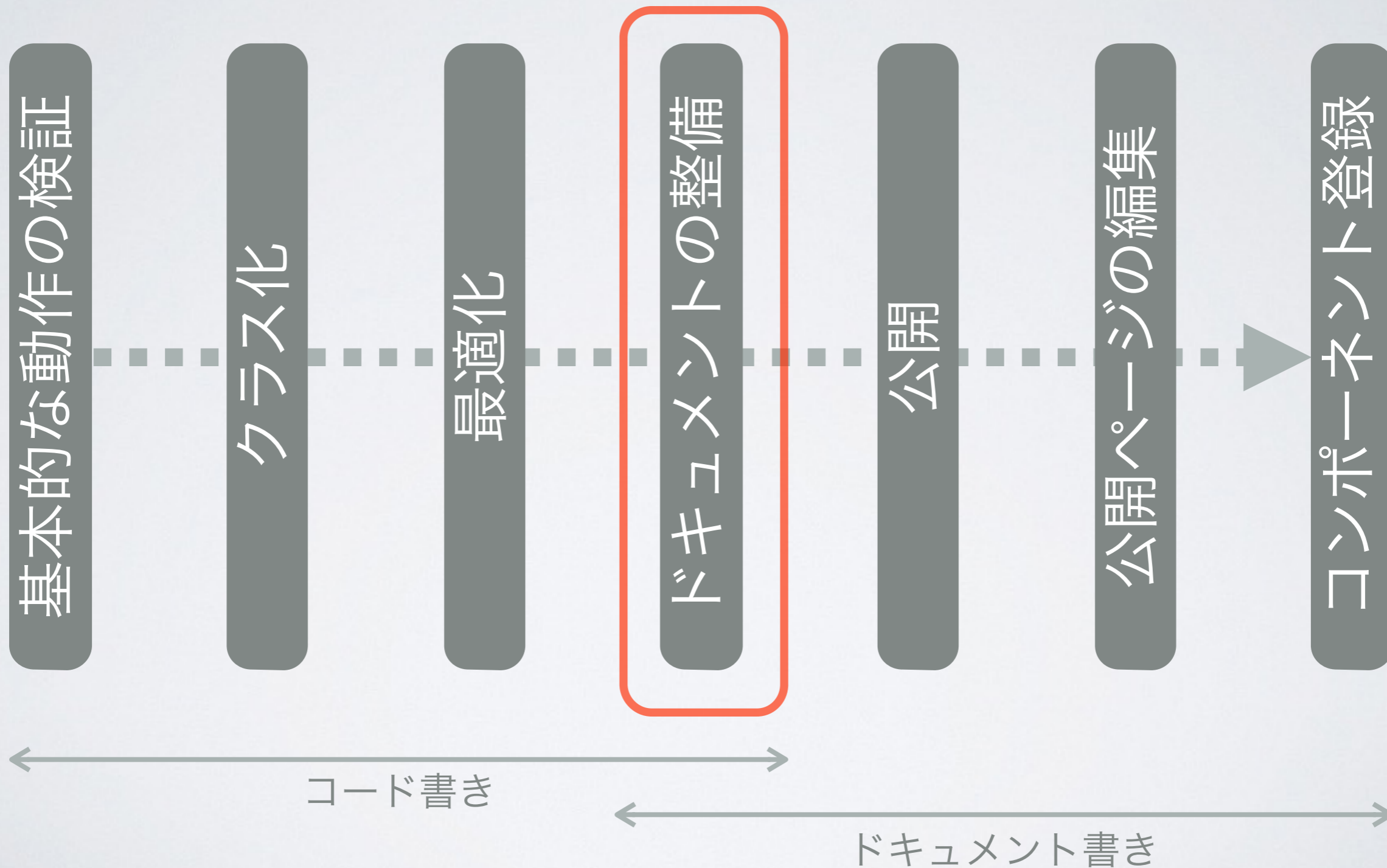

Program Workspace

- My Programs
 - test_LM75B_Hello
 - test_LM75B
 - main.cpp
 - mbed

Revision History

Revisions of program "test_LM75B_Hello"

Showing revisions of program "test_LM75B_Hello" and public repository at [okano/test_LM75B_Hello](#).

Commit Discard Changes Compare Switch Revert Merge

Graph	Revisior	When	Who	Comment
	8	21 minutes ago	okano	default tip to include published version libran
	7	39 minutes ago	okano	comment added
	6	43 minutes ago	okano	two constructors version
	5	46 minutes ago	okano	(temporary)
	4	51 minutes ago	okano	chabged to referencing I2C object
	3	53 minutes ago	okano	modification on constructor : taking an I2C object
	2	58 minutes ago	okano	added : slave address change capability & operator o
	1	1 hour, 1 minute ago	okano	device access is made as a class
	0	1 hour, 1 minute ago	okano	very basic code for hardware verification

Revision 7 (553960b756ed)

Comment comment added

When 39 minutes ago

Date 2014-11-03 00:30:11

Files changed 2

Lines changed 5

Revision log

- All Changes
- main.cpp
- test_LM75B.lib

Remote changes for [okano/test_LM75B_Hello](#) Incoming: 0 Outgoing: 0

Update Update From... Compare With ... Publish Changes

Graph	Revisior	When	Who	Comment
-------	----------	------	-----	---------

オンラインドキュメント

- APIの解説を書いておく
- オンライン・ドキュメント
- クラスライブラリの「.h」ファイルに
- Doxygenフォーマットで
 - コメントとして書いておけば、公開後に自動的にオンラインドキュメント形式に変換してくれる

developer.mbed.org

Platforms Components Handbook Cookbook Code Questions Forum

ARM mbed

Users - okano - Code - test_LM75B - Documentation

Tedd OKANO / test_LM75B

Code sample for class library development tutorial

Home History Graph **API Documentation** Wiki Pull Requests Admin settings

Back to documentation index Embed: <<library /users/okano/code/test_LM75B/do

test_LM75B Class Reference

test_LM75B class library More...

```
#include <test_LM75B.h>
```

Public Member Functions

<code>test_LM75B</code> (PinName sda, PinName scl, char address=ADDRESS_LM75B)	Create a <code>test_LM75B</code> instance connected to specified I2C pins with specified address.
<code>test_LM75B</code> (I2C &i2c_obj, char address=ADDRESS_LM75B)	Create a PCA9629A instance connected to specified I2C pins with specified address.
<code>~test_LM75B</code> ()	Destructor.
void <code>init</code> (void)	Initialization.
float <code>read</code> (void)	Read temperature.
<code>operator float</code> (void)	Read temperature.

Detailed Description

`test_LM75B` class library

Class library to provide very simple interface for mbed

Example:

```
1 #include "mbed.h"
2 #include "test_LM75B.h"
3
4 test_LM75B temp0( p28, p27 );
5
6 I2C i2c( p28, p27 );
7 test_LM75B temp1( i2c );
8
9
10 int main()
11 {
12     float t0;
13     float t1;
14
15     i2c.frequency( 400 * 1000 );
16
17     while(1) {
18         t0 = temp0;
19         t1 = temp1;
20         printf( "temp = %7.3f, %7.3f\r\n", t0, t1 );
21         wait( 1 );
22     }
23 }
```

developer.mbed.org

mbed /how_to_cook_class_lib/test_LM75B/Classes/test_LM75B.doc

New Import Save Save All Compile Commit Revisions

Program Workspace

- My Programs
 - how_to_cook_class_lib
 - test_LM75B**
 - Classes
 - test_LM75B
 - test_LM75B.cpp
 - test_LM75B.h
 - main.cpp
 - mbed

test_LM75B Class Reference

```
#include <test_LM75B.h>
```

Public Member Functions

```
test_LM75B (PinName sda, PinName scl, char address=ADDRESS_LM75B)
Create a test_LM75B instance connected to specified I2C pins with specified address.
test_LM75B (I2C &i2c_obj, char address=ADDRESS_LM75B)
Create a PCA9629A instance connected to specified I2C pins with specified address.
~test_LM75B ()
Destructor.
void init (void)
Initialization.
float read (void)
Read temperature.
operator float (void)
Read temperature.
```

Detailed Description

`test_LM75B` class library

Class library to provide very simple interface for mbed

Example:

```
1 #include "mbed.h"
2 #include "test_LM75B.h"
3
4 test_LM75B temp0( p28, p27 );
5
6 I2C i2c( p28, p27 );
7 test_LM75B temp1( i2c );
8
9
10 int main()
11 {
12     float t0;
13     float t1;
14
15     i2c.frequency( 400 * 1000 );
16
17     while(1) {
18         t0 = temp0;
19         t1 = temp1;
20         printf( "temp = %7.3f, %7.3f\r\n", t0, t1 );
21         wait( 1 );
22     }
23 }
```

Definition at line 52 of file test_LM75B.h.

Constructor & Destructor Documentation

```
test_LM75B ( PinName sda,
            PinName scl,
            char address = ADDRESS_LM75B
            )
```

- 「/** ~ */」などの形のコメントとして書く
- 「@」を付けて、各引数や返り値の解説を書く
- その他の情報も@を付けて
 - サンプル
 - 作者
 - バージョン
 - などなど

```

*
*   i2c.frequency( 400 * 1000 );
*
*   while(1) {
*       t0  = temp0;
*       t1  = temp1;
*       printf( "temp = %7.3f, %7.3f\r\n", t0, t1 );
*       wait( 1 );
*   }
* }
* @endcode
*/
class test_LM75B
{
public:

    /** Create a test_LM75B instance connected to specified I2C pins with specified address
    *
    * @param sda I2C-bus SDA pin
    * @param scl I2C-bus SCL pin
    * @param address (option) I2C-bus slave address (default: 0x90)
    */
    test_LM75B( PinName sda, PinName scl, char address = ADDRESS_LM75B );

    /** Create a test_LM75B instance connected to specified I2C pins with specified address
    *
    * @param i2c_obj I2C object (instance)
    * @param address (option) I2C-bus slave address (default: 0x90)
    */
    test_LM75B( I2C &i2c_obj, char address = ADDRESS_LM75B );

    /** Destructor
    */
    ~test_LM75B();

    /** Initialization
    */
    void    init( void );

    /** Read temperature
    *
    * @return value of degree Celsius (in float)
    */
    float   read( void );

    /** Read temperature
    *
    * @return the object returns the read value
    */
    operator float( void );

private:
    I2C     *i2c_p;
    I2C     &i2c;
    char    adr;
};

```

DOXYGENの解説ページ

- <https://developer.mbed.org/handbook/API-Documentation>

developer.mbed.org

Platforms Components Handbook Cookbook Code Questions Forum Dashboard Compiler

ARM mbed

Handbook - API documentation

Go Hi, nxpj0 Logout

API Documentation

What is API documentation?

API documentation is a quick and concise reference containing what you need to know to use a library or work with a program. It details functions, classes, return types, and more.

In mbed, API documentation for programs and libraries is fully supported both within the Compiler and in the code listings on the public site.

Browsing API documentation from within the mbed Compiler

The mbed Tools

1. Introduction
2. The mbed Website
3. The mbed Compiler
4. Importing code
5. Collaboration
6. **API Documentation**
 1. Browsing documentation
 2. Adding documentation
 3. Extra features
 4. Final words
6. Exporting code
9. Getting help

Program Workspace

- My Programs
 - TextLCD_HelloWorld
 - TextLCD
 - Classes
 - TextLCD.cpp
 - TextLCD.h
 - main.cpp
 - mbed

Program Workspace

- My Programs
 - TextLCD_HelloWorld
 - TextLCD
 - main.cpp
 - mbed
 - Classes
 - Files
 - Structs
 - Groups

Each documentation group contains only the documented definitions for that group as follows:

- Classes - documented classes and methods
- Structs - documented struct and union data types
- Files - documented functions, variables, enums, defines, also references to struct and unions, but no namespaces and classes
- Groups - defined by the author, grouped documentation elements like files, namespaces, classes, functions, variables, enums, typedefs, defines and other groups for quick reference - e.g. [mbed library](#) [Device Peripheral Registers](#)

Information

Classes, methods, functions, etc which exist in the source code but aren't documented won't appear in the documentation

Follow this wiki page

Follow

Recent changes

How To Add A Component

add component, component, how to add component, new component

Exporting to GCC ARM Embedded

UnknownPlatform

Error, ID, Issue, problem, unknown platform, unsupported

Jobs

Homepage

api, example, Getting Started, how to

About

Media

Press resources

mbed SDK

Memory Model

flash, heap, malloc, new, RAM, stack

Firmware LPC800 MAX

ライブラリ作製の流れ

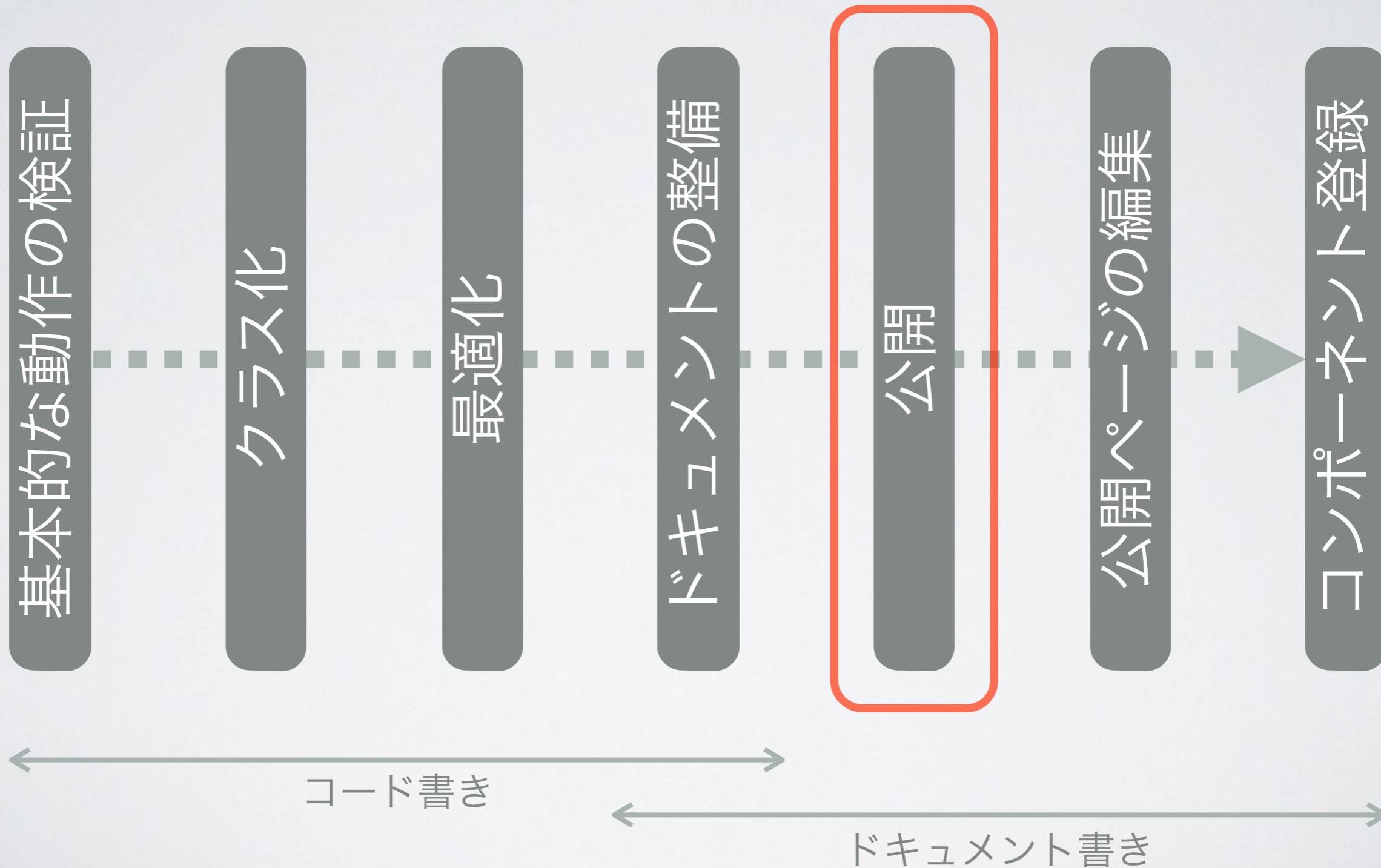

公開

- ライブラリとプログラムを公開
 - 未公開ライブラリを含むプログラムを公開しようとする
と、先にライブラリ公開を促される
 - リポジトリにコミットされたないプログラム/ライブラリ
を公開しようとする、先にコミットするよう促される
- 必要事項を入力してOKボタンを押すだけ！

プログラムを右クリック
→ 「公開」する

My Programs

- how_to_cook_class_lib
- test_LM75B
- main.c
- mbed

Context Menu:

- New File...
- New Folder...
- New Library...
- Import Library...
- Export Program... Command-E
- Find in Program... Command-Alt-F
- Revisions... Command-R
- Save As...
- Save All Command-Shift-S
- Commit... Command-Shift-C
- Update...
- Publish... Command-Shift-U**
- Copy Command-C
- Paste Command-V
- Rename F2
- Delete... Del

Publish Repository

Publish repository
This will publish your repository on the mbed website, where other mbed users can import it.

Please specify repository name and description

Name
test_LM75B

Description

Tags (optional)

Publish
 Program
 Library

Publish in
My account

Visibility
 Public
 Public (Unlisted)
 Private

Apache 2 licenced

OK Cancel

公開名

公開プログラム/ライブラリの概略を書いておく

キーワード(型番や機能など)

公開はプログラムとして? ライブラリとして?

公開元, 個人として? チームとして?

他の人から見えるようにするかどうか

公開ライセンス

Publish Repository

To publish "how_to_cook_class_lib" you need to publish the library "test_LM75B".

Publish Cancel

まだライブラリを公開していなければ, それが促される

公開時のダイアログの例

developer.mbed.org

Platforms Components Handbook Cookbook Code Questions Forum Dashboard Compiler

ARM mbed

Search mbed.org... Go

Hi, okano Logout

Teams - CQ Publishing - Code - MARMEX_VB_Hello

CQ Publishing / MARMEX_VB_Hello

A "Hello" program for MARMEX_VB library. This application may work 40pin type mbed platforms ;) This application expects to have the MARMEX_VB module on a "MAPLE mini type-B (MARM03-BASE)" baseboard (slot2) with a MARMEX_OB module (on slot1)

Dependencies: MARMEX_VB NokiaLCD mbed

Home History Graph API Documentation Wiki Pull Requests

Sample code for MARMEX-VB (MARY-VB) camera module. Download repository: zip gz

Repository toolbox

- Import this program
- Export to desktop IDE
- Build repository
- Follow
- Embed url: <<program /teams/CQ-Publ
- Clone repository to desktop: hg clone https://okano@dev

Repository details

Type:	Program
Created:	09 Jun 2014
Imports:	31
Forks:	0
Commits:	3
Dependents:	0
Dependencies:	3
Followers:	10

Software licencing information

open source

The code in this repository is Apache licensed.

Components

- MARMEX-VB (MARY-VB) Camera module

公開ページの例

CQ出版のチームとして公開



このページのこの部分は
編集できます

公開後はインポートされた回数
なども表示されます

This is a very simple program just copies the data from camera to OLED.



http://developer.mbed.org/teams/CQ-Publishing/code/MARMEX_VB_Hello/

Apache2ライセンスの項にチェッ
クマークを入れると、オープンソ
ースのマークが付きます

ライブラリ作製の流れ

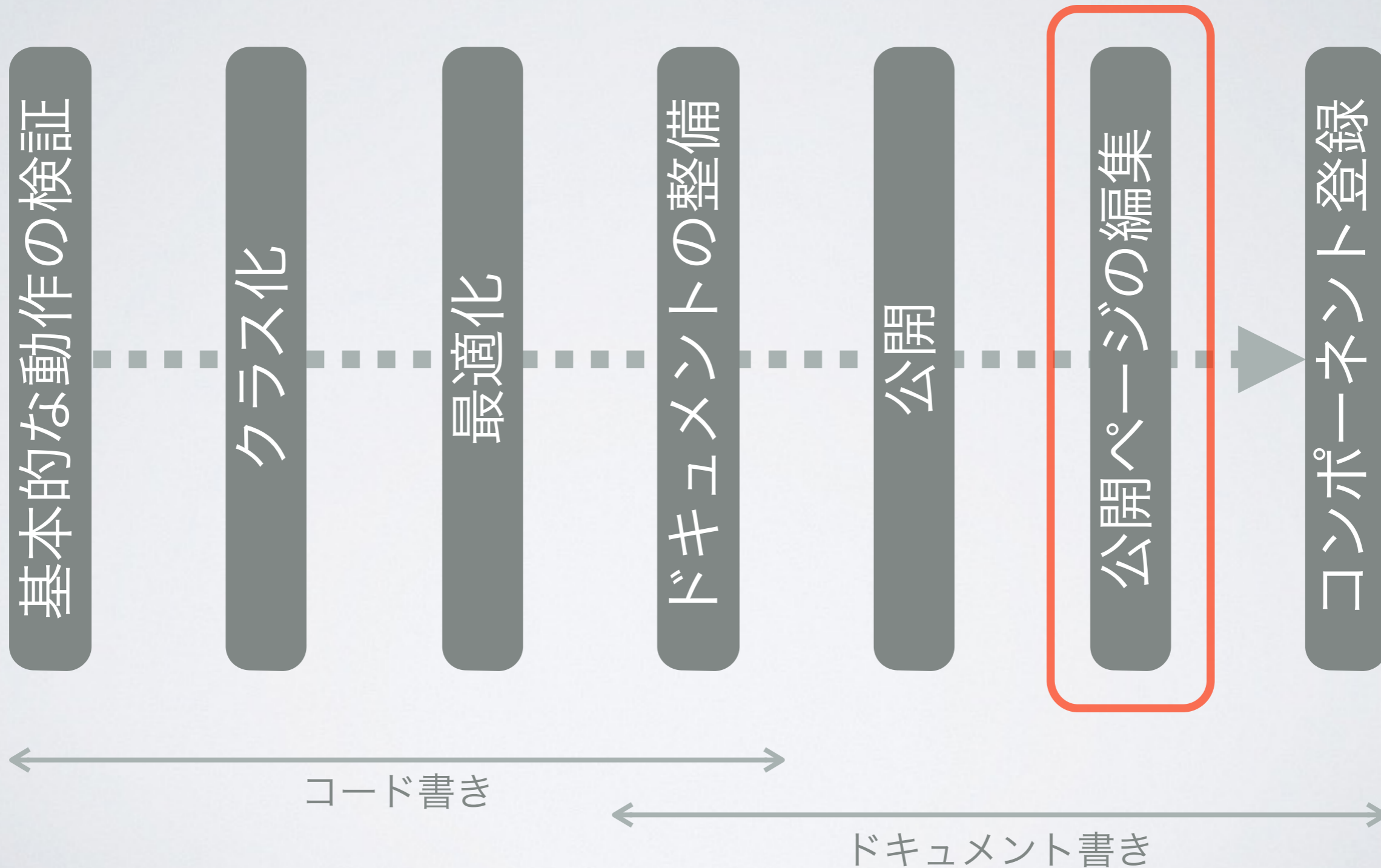

developer.mbed.org

Platforms Components Handbook Cookbook Code Questions Forum

ARMmbed™ Search mbed.org... Go

Hi, okano Logout

Users » okano » Code » how_to_cook_class_lib

Tedd OKANO / how_to_cook_class_lib

Code sample for class library development tutorial

Dependencies: mbed test_LM75B

Home History Graph API Documentation Wiki Pull Requests

Edit repository homepage

Download repository

Files at revision 9:551aa2cd52af

/ default tip

Name	Size	Actions
[up]		
main.cpp	414	Revisions
mbed.bld	65	Revisions
test_LM75B.lib	68	Revisions

Ask a question Start

「編集」リンクをクリックすると、公開ページを編集できる

developer.mbed.org

Platforms Components Handbook Cookbook Code Questions Forum

ARMmbed™ Search mbed.org... Go

okano Code » how_to_cook_class_lib » Editing Homepage

Tedd OKANO / how_to_cook_class_lib

Code sample for class library development tutorial

Dependencies: mbed test_LM75B

Home History Graph API Documentation Wiki Pull Requests Admin settings

Editing Homepage

Page content: Insert images or files

```
<<info>>
Sample code to explain the class library development. \\
Each revisions of code in repository shows steps from hardware verification to publishing.

クラス・ライブラリ開発の手順を示したサンプルです。 \\
リポジトリ内のコードを追う事によって、ハードウェアの検証から公開までの流れを説明しています。
<</info>>|
```

Editing tips

ページはWikiフォーマットで作成、リンク、図、囲みなどすべてWikiで

Wikiのフォーマットについてはこちらに解説があります

http://developer.mbed.org/cookbook/Wiki-Syntax

「Editing tips」 をクリックすると同一ページ内に解説が表示されます

Editing tips

「Full Wiki syntax」 をクリックすると別ウィンドウに解説が開きます

See the full wiki syntax in new window

「Preview」 を押すことで保存・公開前に表示を確認できます

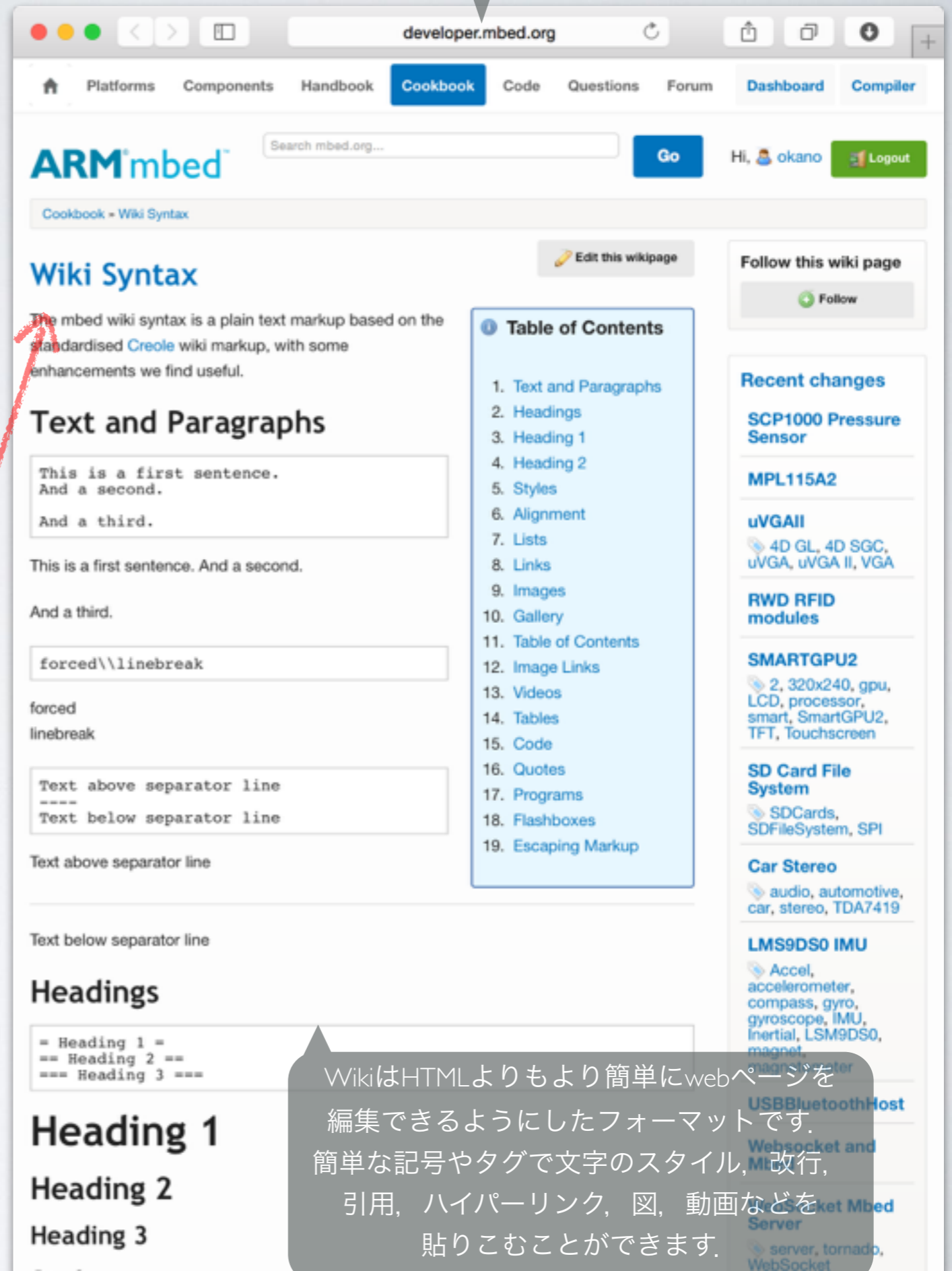

WikiはHTMLよりもより簡単にwebページを編集できるようにしたフォーマットです。簡単な記号やタグで文字のスタイル、改行、引用、ハイパーリンク、図、動画などを貼りこむことができます。

ARM mbed™ Search mbed.org...

Forum » mbed LPC1768 » Char array to int issue

mbed LPC1768
Rapid Prototyping for general microcontroller applications

Char array to int issue

Topic last updated 12 Aug 2014, by [Tedd OKANO](#). 1 reply

[Fernanda Patton](#)
07 Aug 2014

Hi all,

I've been trying to retrieve two specific characters from a file using a lot of different methods. Mostly I've been trying to use ATOI() but of my code it just prints out a 1. //

```
char rec[2];

FILE *fp = fopen("/sd/mydir/trailer4.txt", "r");

fseek(fp,45,SEEK_SET); rec[0]=fgetc(fp); get a character/byte

fseek(fp,46,SEEK_SET); rec[1]=fgetc(fp);

int rec2= atoi(rec);

fclose(fp);
```

[Tedd OKANO](#)
12 Aug 2014

The string should be terminated by "null character". So you need more byte in rec[] array and put zero in last element. I think

```
sample
1 char rec[ 3 ];
2 FILE *fp = fopen( "/sd/mydir/trailer4.txt", "r" );
3
4 fseek( fp, 45, SEEK_SET );
5 rec[ 0 ] = fgetc( fp );
6 rec[ 1 ] = fgetc( fp );
7 rec[ 2 ] = '\0';
8
9 int rec2= atoi( rec );
10
11 fclose( fp );
```

Post reply

ARM mbed™ Search mbed.org...

Questions » LPC1768での実行

[Hide Tanaka](#)

1 month, 1 week ago.

LPC1768での実行

LPC1768で実行させる場合、プログラムの実行時にLED1が全く点灯しません。

NJL5501Rを使用、増幅後出力波形がLED1が全く点灯しません。

mainルーチン先頭にLED2点灯させようとしています。

```
int main() { uint32_t num; int32_t wave;
    . . . }
```

よろしくをお願いします。

Question relating to:

[tg_201410s6_Plethysm](#)
トランジスタ技術2014年10月号

Comment on this question

2 Answers

Sort by: **Votes** Active Newest

[Tetsuro Tanaka](#)
1 month, 1 week ago.

Tanakaさん
お返事ありがとうございます。

OKANOさん
ご返信ありがとうございます。

mainの先頭が動いていないとなると、LED1が点灯しないのは当然です。

問題無い場合、今のところ他に思いつきません。

「Update all libraries to the latest revision」にチェックを入れて、Libraryを最新にしてください。

Import Program

Import a program from mbed.org into your work

Import Program

Import a program from mbed.org into your work

ARM mbed™ Search mbed.org...

Users » okano » Code » SB1602E_test

[Tedd OKANO](#) / [SB1602E_test](#)

Test program for SB1602E class library

Dependencies: [SB1602E](#) [mbed](#)

Fork of [TextLCD_SB1602E](#) by [Tedd OKANO](#)

[Home](#) [History](#) [Graph](#) [API Documentation](#)

Test program for the text LCD "SB1602E" class library

This is the version 2.0 of the [TextLCD_SB1602E](#).



その前のしばらくの間、LPC1114FN28とLPC810にmbedオンラインでビルドして実行することがよくあった。当時はまだmbed LPC1114FN28のような便利な環境は誕生しなかった。フラッシュメモリに書き込みを行わなければならない。これを手っ取り早く行うにはLPCXpressoのような統合開発環境がよい。しかし、せっかくmbedでビルドしたコードをわざわざ環境に慣れさせてしまうのはツライ。作業しなければならない。ここでこれらのDIPパッケージ・チップにはもうひとつの書き込み方法がある。それは、シリアル(UART)インターフェースを介して書き込みを行う。ISPを行うにはPCとケーブルとISPのソフトが必要。今となってはシリアルポートを持ったPCなど無い。USBとUARTのインターフェースボードを使う。これも便利だが、PCにドライバを入れたり、それも面倒。ISPの手順を実行するソフトはFlashMagicやIpc21ispなどWindowsで動く。Ipc21ispはbinフォーマットをそのまま扱うことが出来ず、Intelhexフォーマットに書き換える必要がある。Intelhexフォーマットは、書き込みの順序を指定する必要がある。Ipc21ispはオープンソースで自由度も高いが、コマンドラインで実行する必要がある。Ipc21ispは、書き込みの順序を指定する必要がある。Ipc21ispは、書き込みの順序を指定する必要がある。

- DIP_ARM LPC1114FN28のプログラムをシリアルで書き込み
- LPC810 (= DIP8_ARMマイコン)のフラッシュへの書き込み

そんなわけで「面倒だなあ」と思いつつも、ずーっとそういう環境で作業していた。一方、とても便利なmbedはUSBシリアルの変換などお手のもの。実際にISPの機能を使ってLPC1768に書き込む方法として、書いていた。USB-シリアルのケーブルをわざわざ買ってこなくて済む。USB-シリアル変換はmbedにさせてたりしてた。

GPIO (1) V_{CC} (40)

mbed

Text LCD

ARM mbed™ Search mbed.org...

Users » okano » Notebook » イカ醤油ポッコ焼きはイカにしてか(´I`);

[Tedd OKANO](#) / [イカ醤油ポッコ焼きはイカにしてか\(´I`\);](#)

Page last updated 11 minutes ago, by [Tedd OKANO](#). post a reply

2013年、夏のある日、お昼ごはんを食べたあと、オフィスへ帰る途中、Twitterへの投稿、これがそもそものきっかけだった。

イカ醤油ポッコ焼き 以前

その前のしばらくの間、LPC1114FN28とLPC810にmbedオンラインでビルドして実行することがよくあった。当時はまだmbed LPC1114FN28のような便利な環境は誕生しなかった。フラッシュメモリに書き込みを行わなければならない。これを手っ取り早く行うにはLPCXpressoのような統合開発環境がよい。しかし、せっかくmbedでビルドしたコードをわざわざ環境に慣れさせてしまうのはツライ。作業しなければならない。ここでこれらのDIPパッケージ・チップにはもうひとつの書き込み方法がある。それは、シリアル(UART)インターフェースを介して書き込みを行う。ISPを行うにはPCとケーブルとISPのソフトが必要。今となってはシリアルポートを持ったPCなど無い。USBとUARTのインターフェースボードを使う。これも便利だが、PCにドライバを入れたり、それも面倒。ISPの手順を実行するソフトはFlashMagicやIpc21ispなどWindowsで動く。Ipc21ispはbinフォーマットをそのまま扱うことが出来ず、Intelhexフォーマットに書き換える必要がある。Ipc21ispは、書き込みの順序を指定する必要がある。Ipc21ispは、書き込みの順序を指定する必要がある。

そんなわけで「面倒だなあ」と思いつつも、ずーっとそういう環境で作業していた。一方、とても便利なmbedはUSBシリアルの変換などお手のもの。実際にISPの機能を使ってLPC1768に書き込む方法として、書いていた。USB-シリアルのケーブルをわざわざ買ってこなくて済む。USB-シリアル変換はmbedにさせてたりしてた。

口は災いの元

で、思いついた。
「(´I`);」.oO(「せっかくmbedを使っているのだから、PCで実行させてお昼ごはんを食べた後のエスカレーターの上から投稿した方が楽だ。Ipc21ispをmbedにポートしたら済む話と思ったんですね、しかしこの投稿をしてから思い出した。私のTwitterのタイムラインに投稿した。Ipc21ispをmbedにポートしたら済む話と思ったんですね、しかしこの投稿をしてから思い出した。私のTwitterのタイムラインに投稿した。

で、思いついた。
「(´I`);」.oO(「せっかくmbedを使っているのだから、PCで実行させてお昼ごはんを食べた後のエスカレーターの上から投稿した方が楽だ。Ipc21ispをmbedにポートしたら済む話と思ったんですね、しかしこの投稿をしてから思い出した。私のTwitterのタイムラインに投稿した。

Wikiフォーマットはコードの公開ページだけでなく、フォーラム、Q&A、ノートページなど様々なページの編集に使われます。

ライブラリ作製の流れ

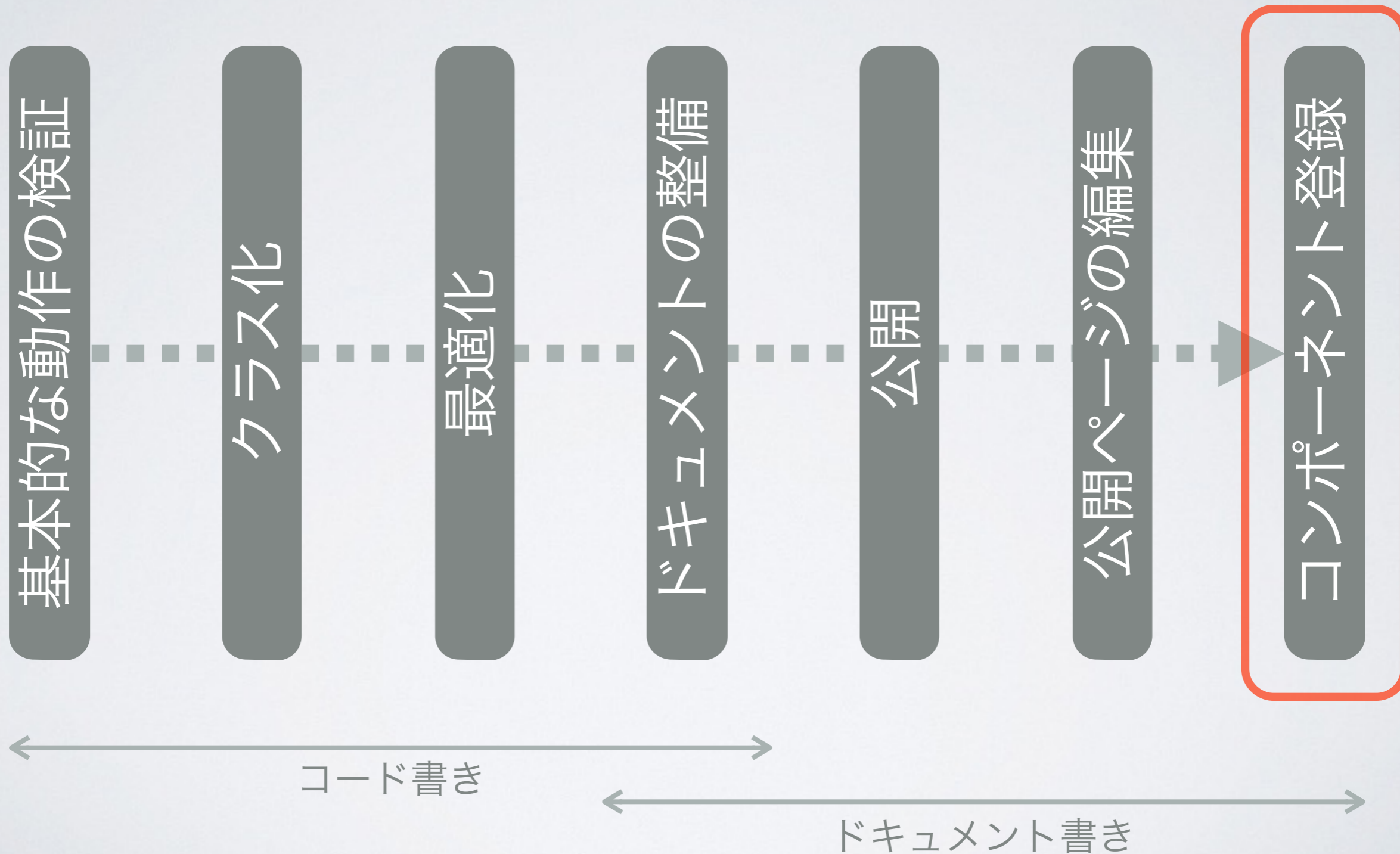

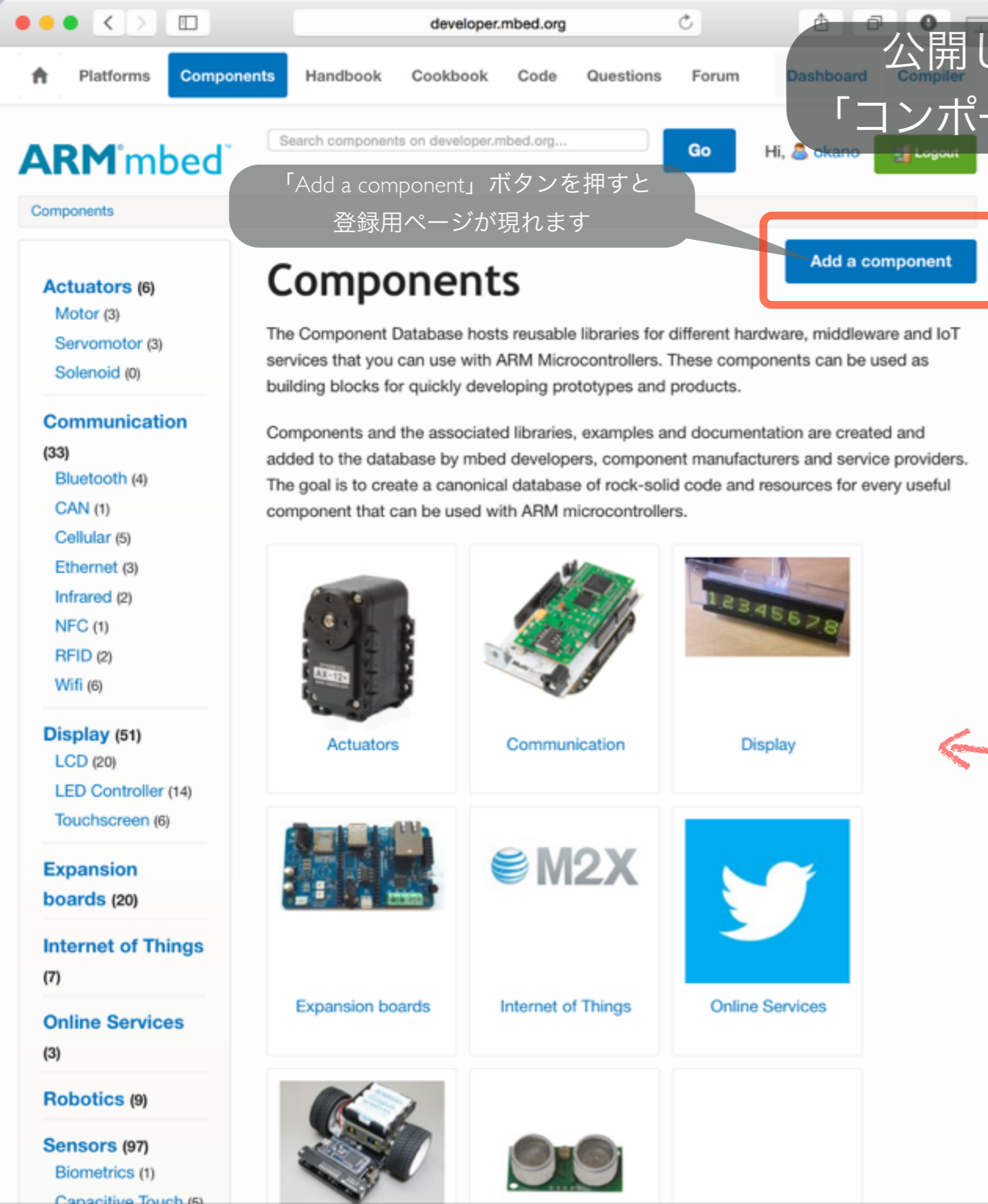

公開しただけではもったいない
「コンポーネンツ・ページ」に登録を！

「Add a component」 ボタンを押すと
登録用ページが現れます

「コンポーネンツ・ページ」は誰でもページを追加できる「部品のデータベース」
ここに登録しなくても、部品型番をサイト内検索するなどで見つけてもらえますが、ここにあれば見つかるチャンスが増えます

これらのリンクを登録し、
簡単な説明を書いてやるだけ！

すでに用意出来ているものを
登録するだけなのですぐできます

- ライブラリ
- HelloWorldサンプル
- 結線図・データシート

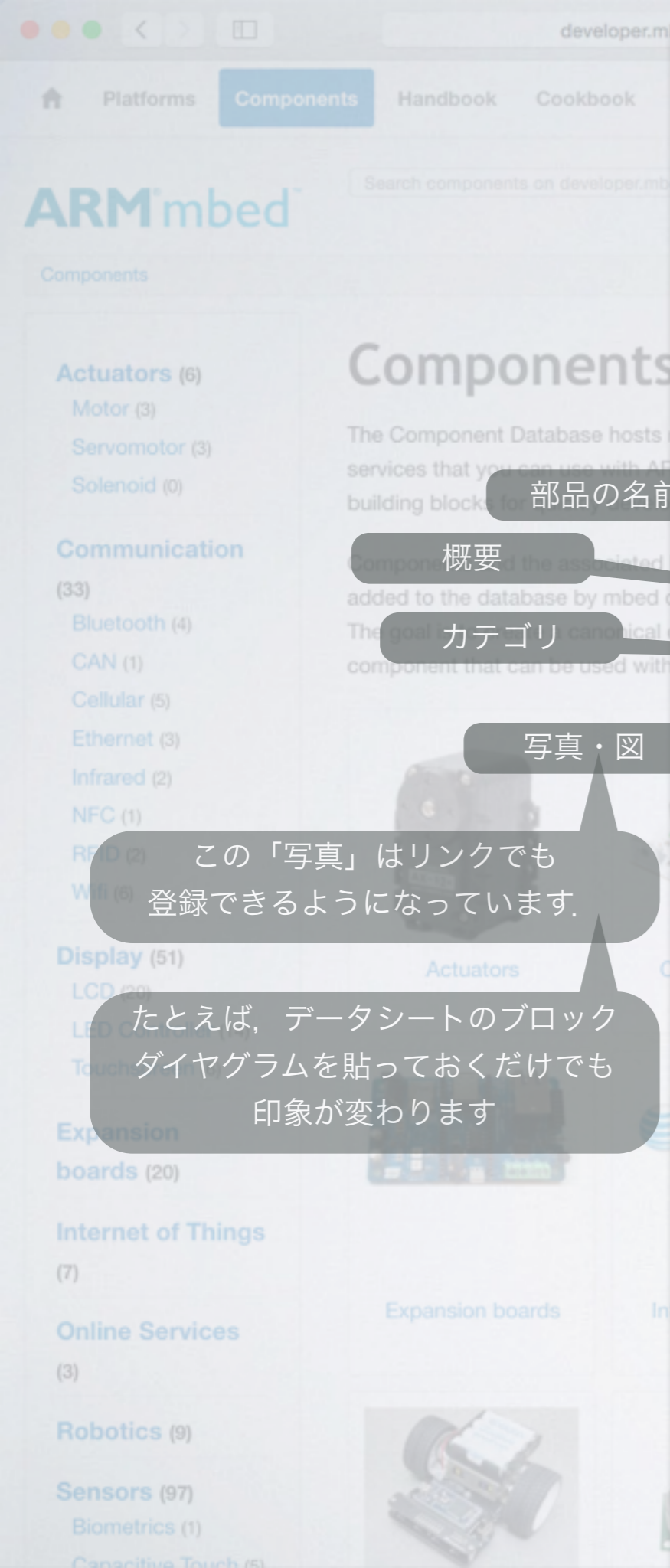

developer.mbed.org

Platform Components Handbook Cookbook Code Questions Forum Dashboard Compiler

ARM mbed

Search components on developer.mbed.org... Go

Hi, okano Logout

Components > Add a component

Add a Component

The Component Database hosts reusable libraries for different hardware, middleware and IoT services that you can use with ARM Microcontrollers. These components can be used as building blocks for quickly developing prototypes and products.

Components and the associated libraries, examples and documentation are created and added to the database by mbed developers, component manufacturers and service providers. The goal is to create a canonical database of rock-solid code and resources for every useful component that can be used with ARM microcontrollers.

Name*

Summary*

Category*

Photo:

Hello World:

Library:

Pinout:

Datasheet:

Notes:

部品の名前

概要

カテゴリ

写真・図

サンプルコードの公開URL

この「写真」はリンクでも登録できるようになっています。

ライブラリの公開URL

たとえば、データシートのブロックダイアグラムを貼っておくだけでも印象が変わります

ピン配置図

データシート

追記すべきことがあれば Wikiフォーマットで

Name* MARMEX-VB (MARY-VB) Camera module

Summary* Camera module operation library. mbed controls a

Category* - Imaging

Image

Upload image Image from URL

Currently: components/components/DSC_0497.jpg
Change: ファイルを選択 ファイル未選択

Hello World:

http://mbed.org/teams/CQ-Publishing/code/MAR

Library:

http://mbed.org/teams/CQ-Publishing/code/MAR

Pinout:

Currently: components/pinouts/MARMEX-VB_sche
Change: ファイルを選択 ファイル未選択

Datasheet:

http://marutsu.co.jp/data/0000000200314097.pdf

Notes:

<<info>>
Place an order from here. : [[http://www.marutsu.co.jp/shohin_238825/|MARMEX-VB(MARY-VB)]]
<</info>>

<<info>>
日本語による解説が、こちらのページ[[/teams/CQ-Publishing/wiki/mbed-components-library]]
Japanese page is available in next URL : [[/teams/CQ-Publishing/wiki/mbed-components-library]]
<</info>>

A camera module operation library for [[http://www.marutsu.co.jp/shohin_238825/|MARMEX-VB(MARY-VB)]].

developer.mbed.org

Components

ARM mbed

Components > Sensors > Imaging > MARMEX-VB (MARY-VB) Camera module

MARMEX-VB (MARY-VB) Camera module

Camera module operation library. mbed controls and transfer data via I2C and SPI interfaces

Hello World

MARMEX_VB_Hello

Import program

A "Hello" program for MARMEX_VB library. This application may work 40pin type mbed platforms :) This application expects to have the MARMEX_VB module on a "MAPLE mini type-B (MARM03-BASE)" baseboard (slot2) with a MARMEX_OB module (on slot1)

Last commit 20 Jun 2014 by CQ Publishing

Library

MARMEX_VB

Import library

MARMEX-VB : "Mary Camera module" library

Last commit 20 Jun 2014 by CQ Publishing

Pinout

Follow this component

Follow

Tested platforms

- NP mbed LPC1768
- NP mbed LPC11U24
- NP TG-LPC11U35-501

Tested platforms:

mbed LPC1768 × mbed LPC11U24 ×

TG-LPC11U35-501 ×

Save component Show preview Cancel edit

コンポーネントの登録後、再度編集画面を開くと「Tested platforms」が入力できます。

ライブラリ公開・ページ

コンポーネント・ページ

外部リンク(データシート)

小型 CMOS カメラモジュール IC 搭載基板
MARY-VB 基板(MARMEK-VB) 取扱説明書

接続図など

番号	部品名	規格	備考
1	カメラモジュール	MARY-VB	カメラモジュール
2	QLEDモジュール	QLED-VB	QLEDモジュール
3	基板	MARY-VB	基板
4	電源	5V	電源

コンポーネント・ページ

MARMEX-VB (MARY-VB) Camera module

Hello World

Library

Pinout

Helloプログラム公開・ページ

Helloプログラム公開・ページ

MARMEX-VB, Hello

A 'Hello' program for MARMEX-VB library. This application may work on other type mbed platforms. This application expects to have the MARMEX-VB module on a 'MARMEX-VB' type (MARMEX-VB) hardware board with a MARMEX-VB module (see note).

Sample code for MARMEX-VB (MARY-VB) camera module.

ライブラリ公開・ページ

ARMmbed

MARMEX-VB 'May Camera module' library

Files at revision 5:84e6c89a9e6d

Name	Size	Actions
./		
./lib		
MARMEX_VB.cpp	19431	Revisions / Annotate
MARMEX_VB.h	4884	Revisions / Annotate

接続図など

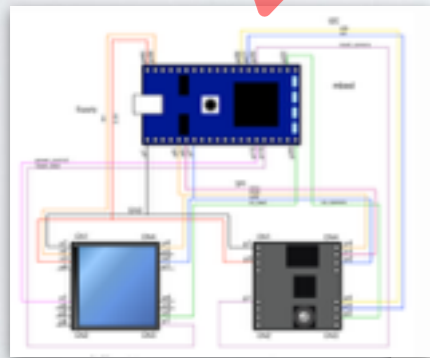

写真・ビデオ



その他プログラム公開・ページ

その他プログラム公開・ページ

This is the library test program.

The program test features of the library (see the MARMEX-VB's API document) and can save captured data into BMP file.

Warning!

This test program can run on "MARMEX-VB" only.

ライブラリ

Helloプログラム

その他プログラム

ライブラリ作製の流れ

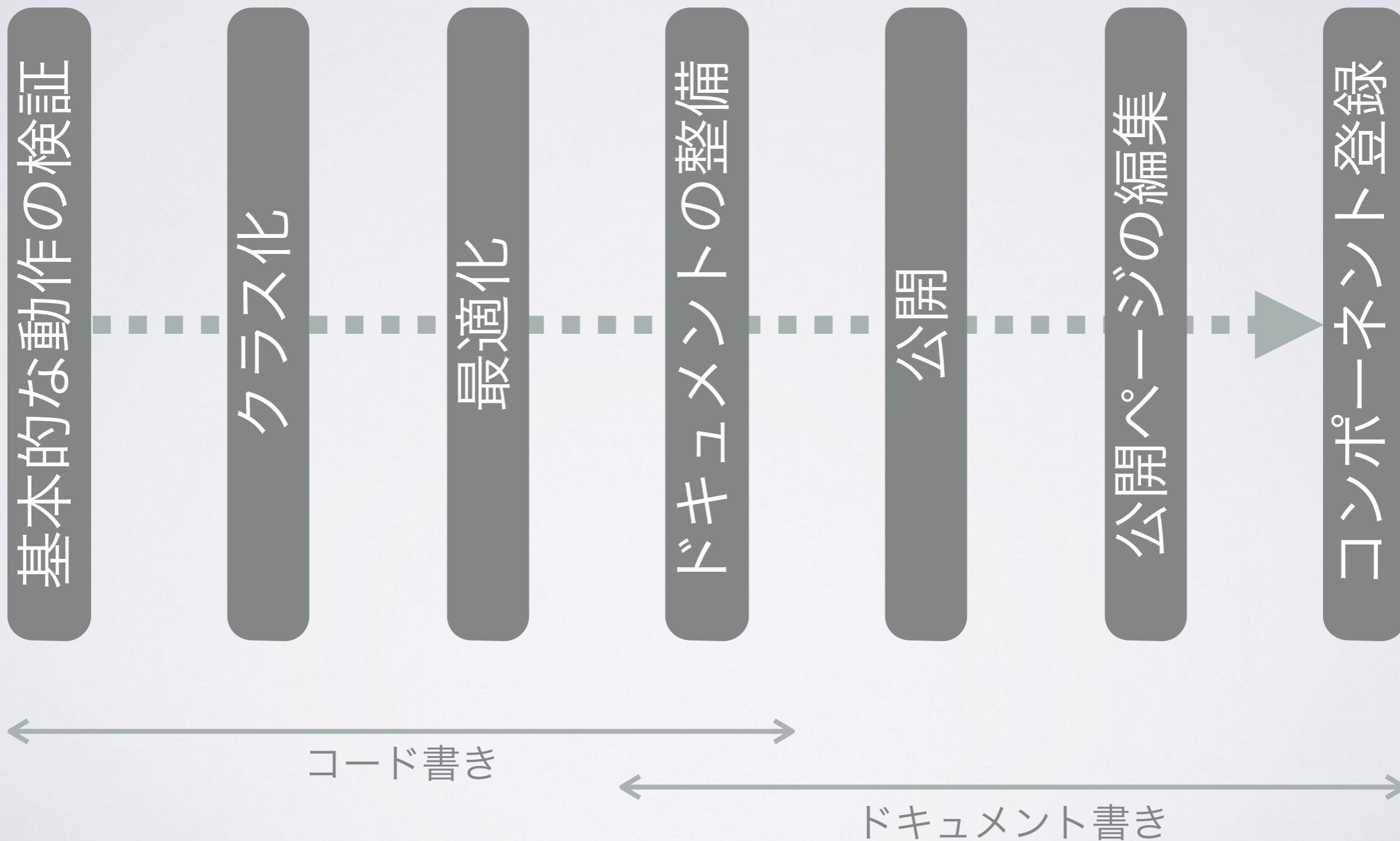

公開後

- 特にすることはありませんが..
 - 必要があればアップデート
 - バグフィクス
 - 機能追加
 - 対応プラットフォーム追加
 - ユーザからのプルリクエスト
 - 同じ部品用のライブラリが、フォークして公開されている場合にはPullリクエストを出してもらいましょう
- (できれば)インポート数が増えるように、公開ページの改良・宣伝活動など
 - 使ってもらえればそれだけフィードバックも多くなります
 - 多くの改善のアイデアで、よりよいライブラリに

参考 (I)

- クラス内でのインターフェース・インスタンスの保持について
- MARY-VBを例に



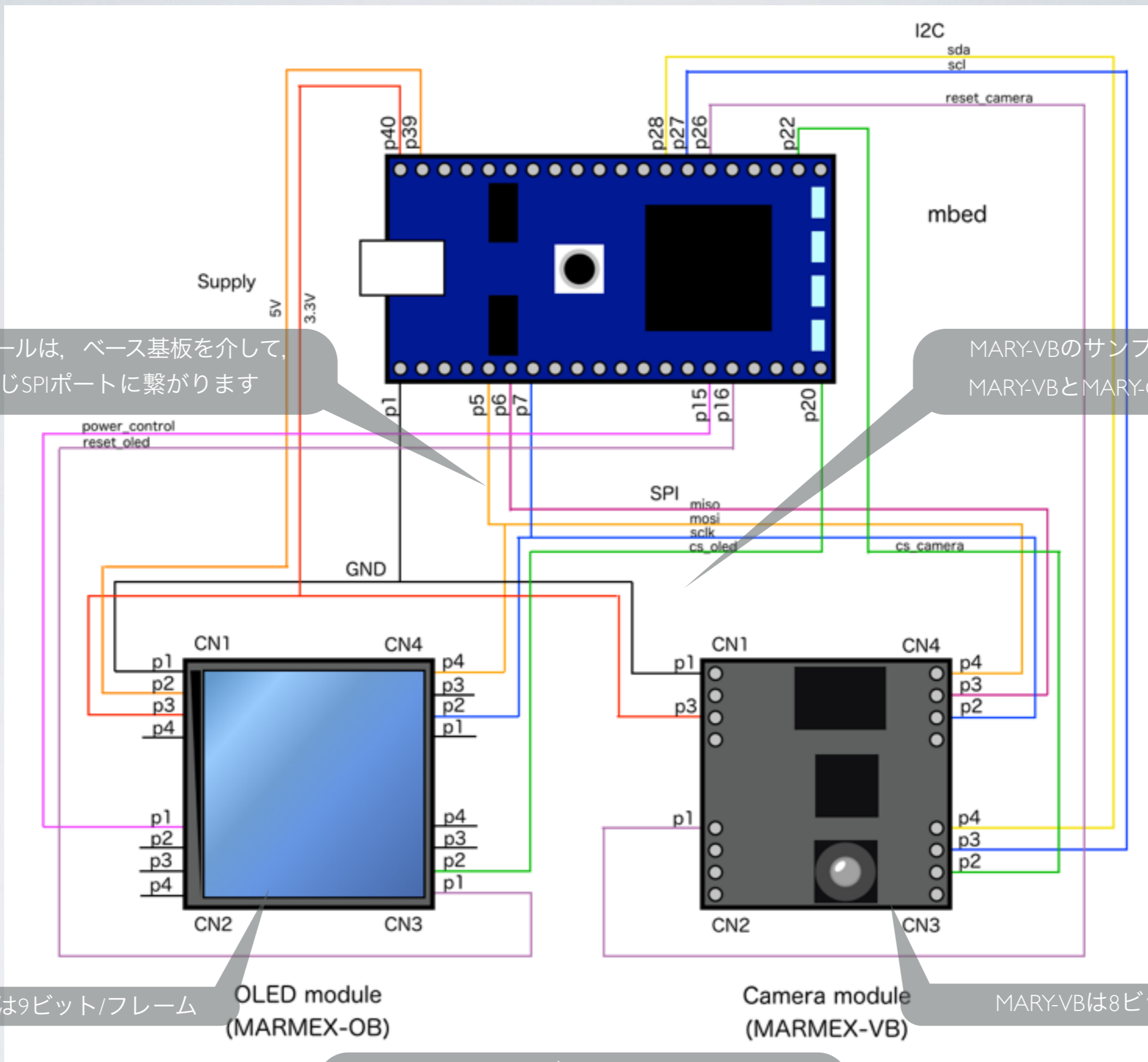

これらのモジュールは、ベース基板を介して、どちらも同じSPIポートに繋がります

MARY-VBのサンプルコードでは MARY-VBとMARY-OBを使います

MARY-OBは9ビット/フレーム

OLED module (MARMEX-OB)

Camera module (MARMEX-VB)

MARY-VBは8ビット/フレーム

しかしこのモジュールはそれぞれに SPIの設定が違います

プログラム

MARMEX-OBインスタンス

SPIインスタンス

9ビット/フレームに設定

```
MARMEX_OB_oled(  
  PinName mosi,  
  PinName sclk,  
  PinName cs,  
  PinName rst,  
  PinName power_pin  
) :  
  NokiaLCD( mosi, sclk, cs, rst, NokiaLCD::LCD6100 ),  
  _power_pin( power_pin )  
{  
  ...  
  _spi.format( 9 );  
  _spi.frequency( SPI_FREQUENCY );  
  ...  
}
```

MARMEX-VBインスタンス

SPIインスタンス

8ビット/フレームに設定

```
MARMEX_VB::MARMEX_VB(  
  PinName SPI_mosi,  
  PinName SPI_miso,  
  PinName SPI_sck,  
  PinName SPI_cs,  
  PinName cam_reset,  
  PinName I2C_sda,  
  PinName I2C_scl  
) :  
  _spi( SPI_mosi, SPI_miso, SPI_sck ),  
  _cs( SPI_cs ),  
  _reset( cam_reset ),  
  _i2c( I2C_sda, I2C_scl )  
{  
  ...  
  _spi.format( 8 );  
  _spi.frequency( SPI_FREQUENCY );  
  ...  
}
```

このような同一ピンに対するインターフェースでもインスタンスを別に持つことによって、それぞれのクラス内で「_spi.write()」で書き出しを行うと、自動的にハードが切り替わって9ビット/フレーム、8ビット/フレームの転送が行われる

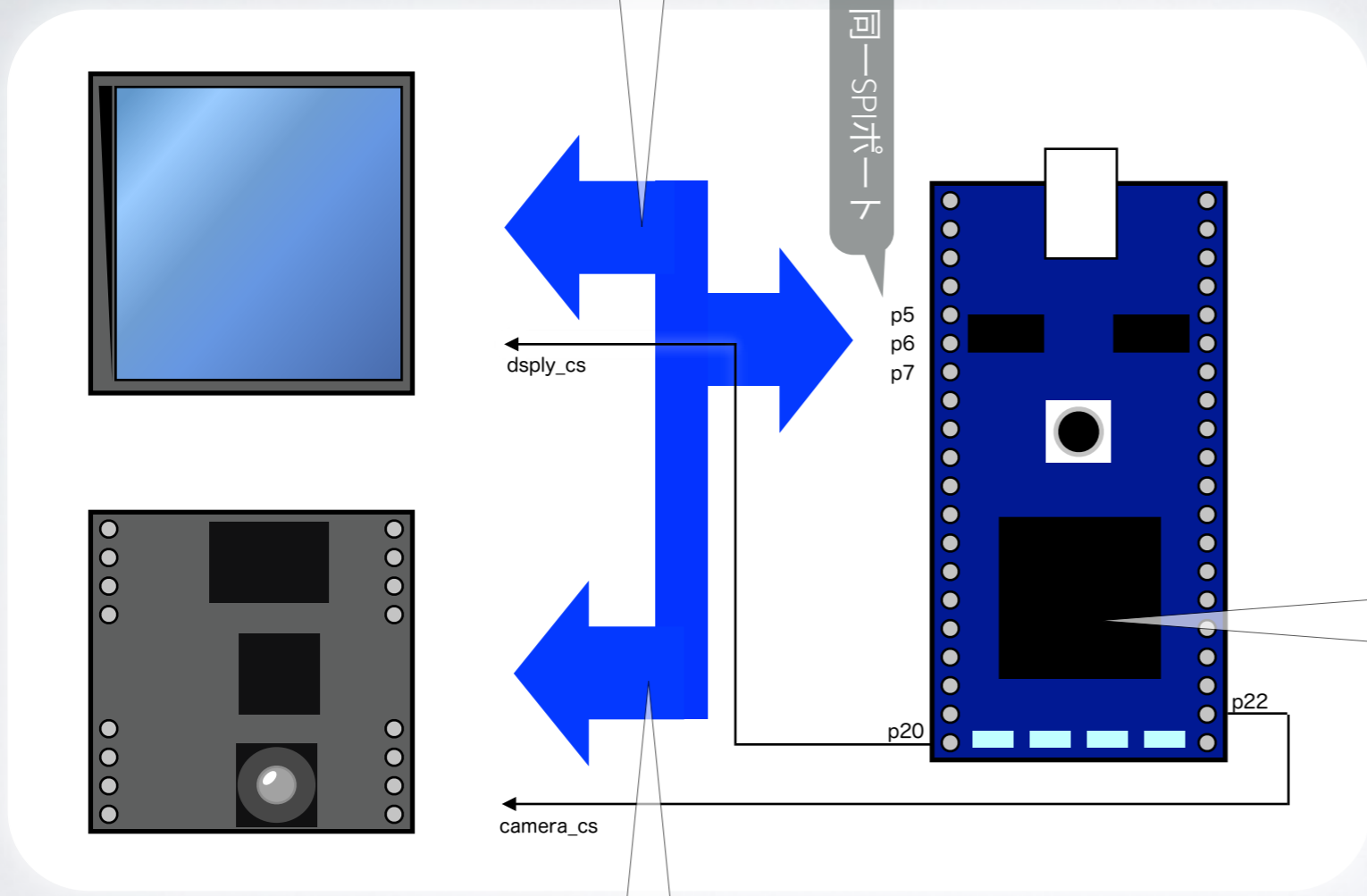
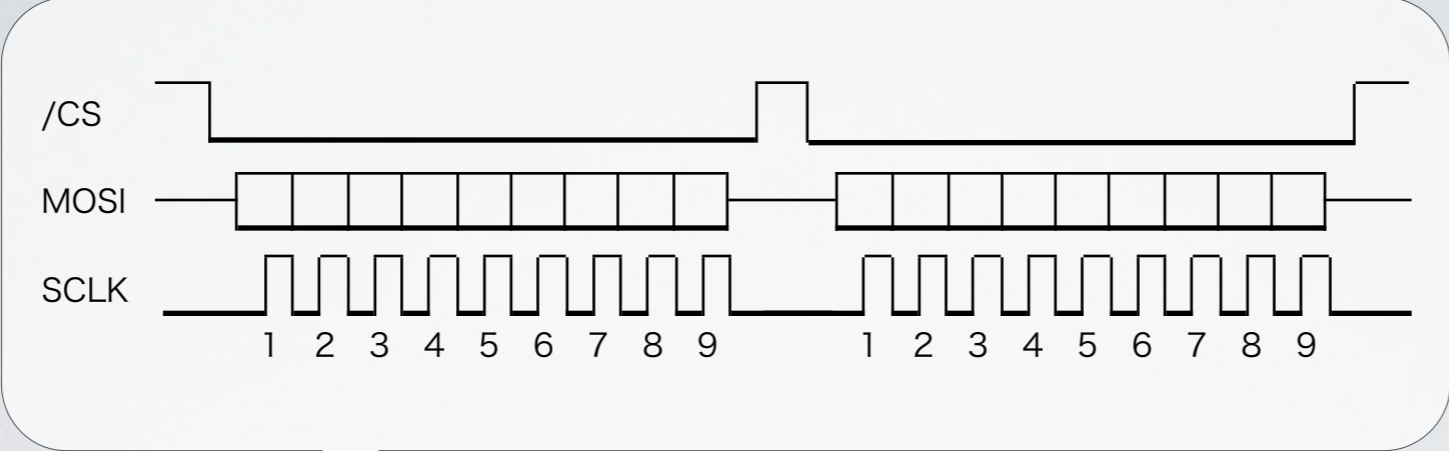

```

SPI          dsply_spi( p5, p6, p7 );
SPI          camera_spi( p5, p6, p7);
DigitalOut  dsply_cs( p20 );
DigitalOut  camera_cs( p22 );
...
dsply_spi.format( 9 );
camera_spi.format( 8 );
...
dsply_cs = 0;
dsply_spi.write( data_for_disply );
dsply_cs = 1;
...
camera_cs = 0;
camera_spi.write( data_for_camera );
camera_cs = 1;
...

```

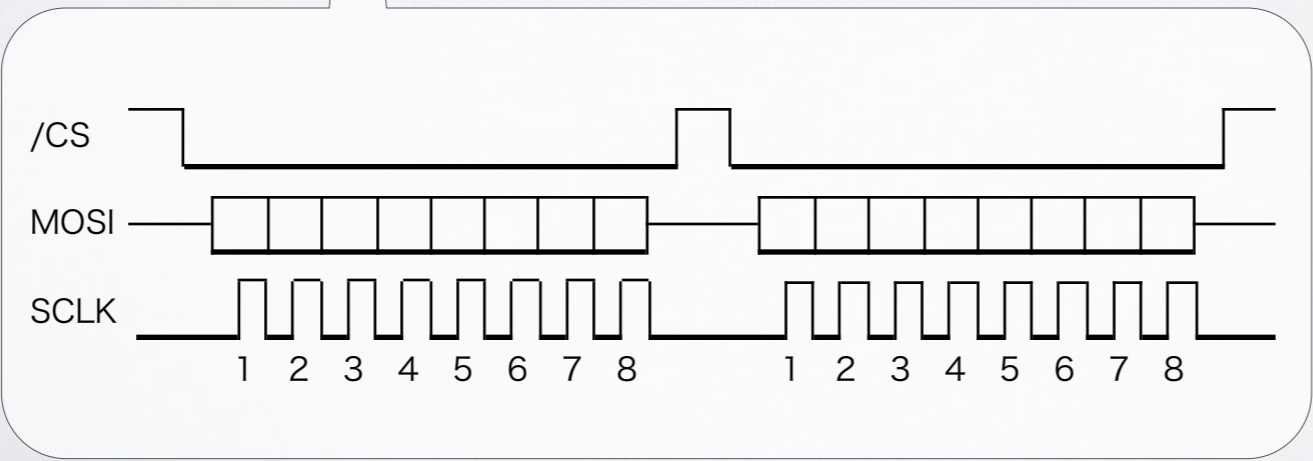

MARMEX-VBのデモプログラムを単純化した例。
別のインスタンスを作っておけば、同一ポートでもSDK内部でその設定に合わせたアクセスが行われます

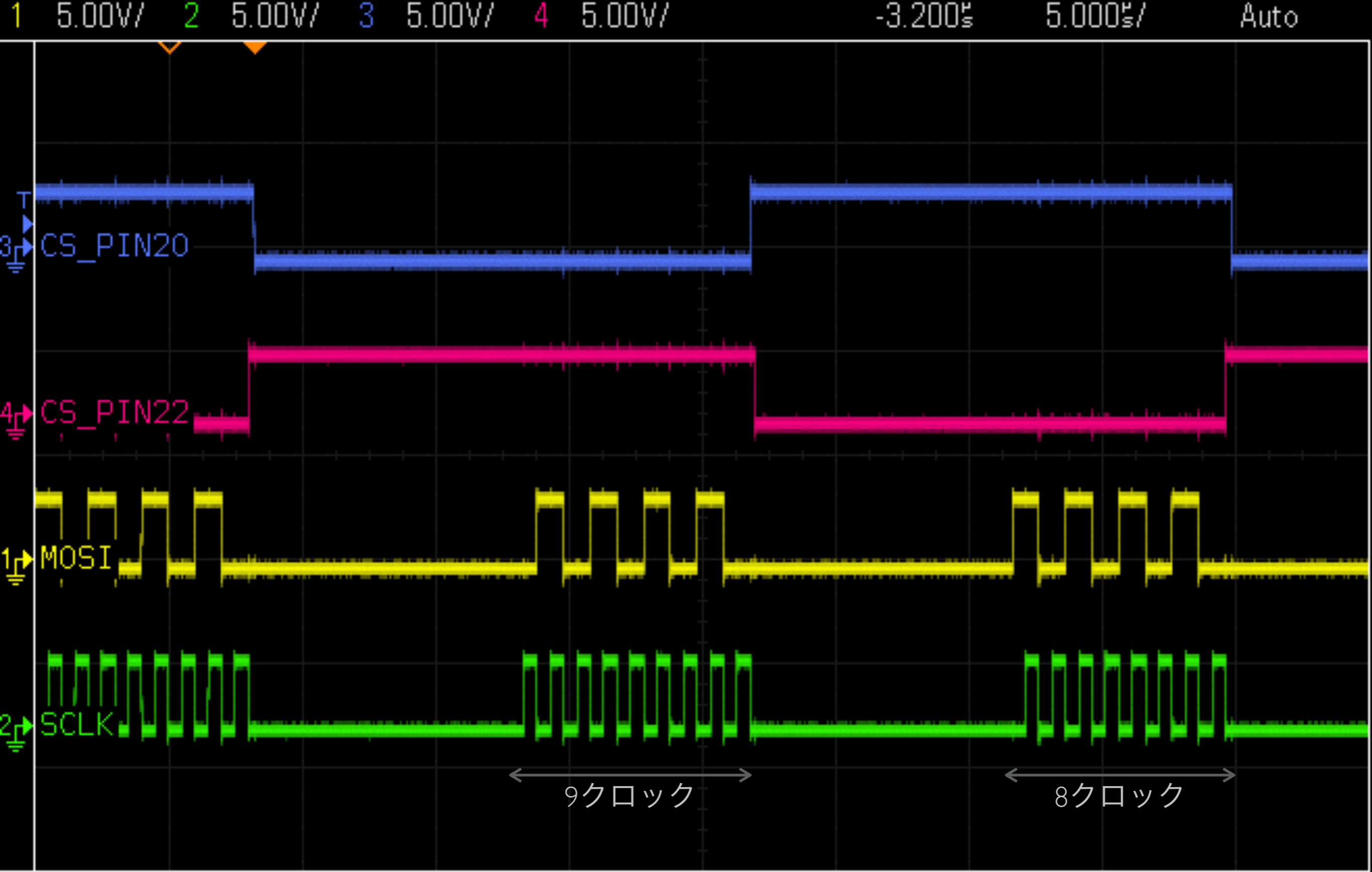

前ページのコードを実行してみた様子

http://developer.mbed.org/users/okano/code/multiple_instance_for_SPI/

参考 (2)

- どのようにしていいか、わからないとき
- →優れた例を探してみる

<https://developer.mbed.org/users/shintamainjp/>

The screenshot shows the ARM mbed developer website. The user profile for Shinichiro Nakamura is displayed, showing a notebook with 62 pages. The notebook contains several entries, including a simple wave recorder & player, a practical library series for Natural Tiny Shell (NT-Shell), a StarBoard Orange expansion board example, a board expansion board example for Pachube, a Japan earthquake donation page, a practical library series for Anchor (a tiny GUI framework), and a practical library series for Anchor (a tiny GUI framework). The page also shows user details such as 7502 impressions, 41 published programs, 23 published libraries, and 62 notebook pages.

参考 (3)

- 公開用リポジトリ
 - 開発用と分けたほうがいいかもしれません
- 公開すると、全ての履歴(コミット)が公開されます
 - 後から公開バージョンを追っていく
 - 公開バージョンはこのうちのいくつかだけなのに「バグ付きのまま公開して更新ばかりしている」なんて揶揄されます
- 逆に開発ステップを含めて公開してい場合には分ける必要は無いでしょう

The screenshot shows the ARM mbed developer website for the project 'MARY_CAMERA_Hello' by user 'Tedd OKANO'. The page displays a 'Revision graph' with a list of commits. The commits are listed in descending order of date, starting from 24 Mar 2014 down to 13 Feb 2014. Each commit entry includes a hash, a description, the date, and the author's name. The current commit is highlighted in green and labeled 'default tip'.

Hash	Description	Date	Author
32:bf038420f809	test code	24 Mar 2014	by Tedd OKANO
31:5ab6567aba69	camera reset implemented	22 Mar 2014	by Tedd OKANO
30:eaab2c4bbe22	test code	22 Mar 2014	by Tedd OKANO
29:a026f42d0498	test code	22 Mar 2014	by Tedd OKANO
28:ef40d40b5d39	test code for contouring problem	13 Mar 2014	by Tedd OKANO
27:625e40d60c7b	resolution change (by 12 registers overwriting) demo	12 Mar 2014	by Tedd OKANO
26:4e4f954a2e2a	size change test added	12 Mar 2014	by Tedd OKANO
25:185159c780d6	test code for BMP picture and colorbar	11 Mar 2014	by Tedd OKANO
24:c74b706c25d6	colorbar demo	11 Mar 2014	by Tedd OKANO
23:8471197d3096	size changed enabled	11 Mar 2014	by Tedd OKANO
22:d5e24ab4afb7	test code	11 Mar 2014	by Tedd OKANO
21:a2ac746dd516	1st frame saving into mbed storage if the mbed is blue or yellow	10 Mar 2014	by Tedd OKANO
20:3a8a4fc846dd	camera register initialization array row-col swapped	10 Mar 2014	by Tedd OKANO
19:b8c58b2298f2	code cleaning	08 Mar 2014	by Tedd OKANO
18:2fbad209b31a	code for noise test	06 Mar 2014	by Tedd OKANO
17:899406e350f0	line data transfer data order fix for Cortex-M0(+)	06 Mar 2014	by Tedd OKANO
16:fa1bd83e34b0	prototype for yellow-mbed and tragi-ARM-boards	06 Mar 2014	by Tedd OKANO
15:c81a197f485b	camera status detection by whole data byte	05 Mar 2014	by Tedd OKANO
14:cc83bb625f92	ready signal triggered	05 Mar 2014	by Tedd OKANO
13:52f7b692e00d	unnecessary waits are removed. comment added on class lib	18 Feb 2014	by Tedd OKANO
12:6ddd07d59c55	test code	18 Feb 2014	by Tedd OKANO
11:149993faf2be	bmp 32bit format file save function added	18 Feb 2014	by Tedd OKANO
10:3c8c9569377	bmp file saving function added	18 Feb 2014	by Tedd OKANO
9:68408189efdc	cleaner code	17 Feb 2014	by Tedd OKANO
8:6d792029ff10	mary camera library test harness	17 Feb 2014	by Tedd OKANO
7:380026dd09fd	the line noise occurs	17 Feb 2014	by Tedd OKANO
6:f5b4e088087b	working but still having line noise	17 Feb 2014	by Tedd OKANO
5:187400676e34	test 0 "doesn't work"	15 Feb 2014	by Tedd OKANO
4:5e1828a8e238	c++ lib version "doesn't work"	14 Feb 2014	by Tedd OKANO
3:152362acd181	simple prototype #1	14 Feb 2014	by Tedd OKANO
2:2e03fc4f485b	it's working!	14 Feb 2014	by Tedd OKANO
1:ce27bc7b44d4	not working correctly. it seems frame rate is OK but color is bad	14 Feb 2014	by Tedd OKANO
0:1062142e5718	not working correctly	13 Feb 2014	by Tedd OKANO

developer.mbed.org

Platforms Components Handbook Cookbook Code Questions Forum

ARMmbed

Users - okano - Code - MARY_CAMERA_Hello

Tedd OKANO / MARY_CAMERA_Hello

mary camera library test harness

Dependencies: MARY_CAMERA NokiaLCD mbed

Home History Graph API Documentation Wiki Pull Requests Admin settings

Revision graph

32:bf038420f809	test code	default tip	24 Mar 2014	by Tedd OKANO
31:5ab6567aba69	camera reset implemented		22 Mar 2014	by Tedd OKANO
30:aaab2c4bbe22	test code		22 Mar 2014	by Tedd OKANO
29:a026f42d0498	test code		22 Mar 2014	by Tedd OKANO
28:ef40d40b5d39	test code for contouring problem		13 Mar 2014	by Tedd OKANO
27:625e40d60c7b	resolution change (by 12 registers overwriting) demo		12 Mar 2014	by Tedd OKANO
26:4e4f954a2e2a	size change test added		12 Mar 2014	by Tedd OKANO
25:185159c780d6	test code for BMP picture and colorbar		11 Mar 2014	by Tedd OKANO
24:c74b706c25d6	colorbar demo		11 Mar 2014	by Tedd OKANO
23:8471197d3096	size changed enabled		11 Mar 2014	by Tedd OKANO
22:d5e24ab4afb7	test code		11 Mar 2014	by Tedd OKANO
21:a2ac746dd516	1st frame saving into mbed storage if the mbed is blue or yellow		10 Mar 2014	by Tedd OKANO
20:3a8a4fc846dd	camera register initialization array row-col swapped		10 Mar 2014	by Tedd OKANO
19:b8c58b2298f2	code cleaning		08 Mar 2014	by Tedd OKANO
18:2fbad209b31a	code for noise test		06 Mar 2014	by Tedd OKANO
17:899406e350f0	line data transfer data order fix for Cortex-M0(+)		06 Mar 2014	by Tedd OKANO
16:fa1bd83e34b0	prototype for yellow-mbed and tragi-ARM-boards		06 Mar 2014	by Tedd OKANO
15:c81a197f4f5b	camera status detection by whole data byte		05 Mar 2014	by Tedd OKANO
14:cc83bb625f92	ready signal triggered		05 Mar 2014	by Tedd OKANO
13:52f7b692e00d	unnecessary waits are removed. comment added on class lib		18 Feb 2014	by Tedd OKANO
12:6ddd07d59c55	test code		18 Feb 2014	by Tedd OKANO
11:149993faf2be	bmp 32bit format file save function added		18 Feb 2014	by Tedd OKANO
10:3c8fc9569377	bmp file saving function added		18 Feb 2014	by Tedd OKANO
9:68408189efde	cleaner code		17 Feb 2014	by Tedd OKANO
8:6d792029f110	mary camera library test harness		17 Feb 2014	by Tedd OKANO
7:389326d129d4	the line noise occurs		17 Feb 2014	by Tedd OKANO
6:5b4e080087b	working but still having line noise		17 Feb 2014	by Tedd OKANO
5:187400676e34	test 0 "doesn't work"		15 Feb 2014	by Tedd OKANO
4:5e1828a8e238	c++ lib version "doesn't work"		14 Feb 2014	by Tedd OKANO
3:152362acd181	simple prototype #1		14 Feb 2014	by Tedd OKANO
2:2e03fc4f485b	it's working!		14 Feb 2014	by Tedd OKANO
1:ce27bc7b44d4	not working correctly. it seems frame rate is OK but color is bad			

コードを別プログラムに移して公開

https://developer.mbed.org/users/okano/code/MARY_CAMERA_Hello/graph

developer.mbed.org

Platforms Components Handbook Cookbook Code Questions Forum

ARMmbed

Teams - CQ Publishing - Code - MARMEX_VB_test

CQ Publishing / MARMEX_VB_test

MARMEX_VB test application program. This application works on "mbed NXP LPC1768" only. This application expects to have the MARMEX_VB module on a "MAPLE mini type-B (MARM03-BASE)" baseboard (slot2) with MARMEX_OB module (on slot1)

Dependencies: MARMEX_VB NokiaLCD mbed

Home History Graph API Documentation Wiki Pull Requests

Revision graph

8:86aa6f77a68b	SPI-FIFO operation option added	default tip	20 Jun 2014	by NXP fan (in Japan)
7:125538c50c22	optimized SPI : FIFO		19 Jun 2014	by NXP fan (in Japan)
6:b61b876d50a8	baseboard type selector added		18 Jun 2014	by NXP fan (in Japan)
5:ac40c5d1c6f	optimization done for SPI operation: ChipSelect signal kept asserted during line data transfer.		16 Jun 2014	by NXP fan (in Japan)
4:1d15e17d14f9	unnecessary library has been removed		15 Jun 2014	by NXP fan (in Japan)
3:34e54e8a3051	update to use latest MARMEX_VB library		09 Jun 2014	by NXP fan (in Japan)
2:a35c919aa9c2	MARMEX_VB test application program. This application works on "mbed NXP LPC1768" only. This application expects to have the MARMEX_VB module on a "M		09 Jun 2014	by NXP fan (in Japan)
1:dbe2dc31542d	MARMEX-VB test version 0.2 (mbed_NXP_LPC1768 optimization added)		09 Jun 2014	by NXP fan (in Japan)
0:343c01965543	version 0.1		06 Jun 2014	by NXP fan (in Japan)

less | more

Ask a question Start a discussion

MARMEX-VBは当初、
個人アカウント内で作成

その後、
会社の公式アカウントから
CQ出版チームとして公開

http://developer.mbed.org/teams/CQ-Publishing/code/MARMEX_VB_test/graph

developer.mbed.org

Platforms Components Handbook Cookbook Code Questions Forum Dashboard(5) Compiler

ARM mbed

Users - okano - Code - ika_shouyu_poppoyaki

Tedd OKANO / ika_shouyu_poppoyaki

this transfers data (which is stored in "bin" file in mbed storage) into LPC1114, LPC81x and LPC82x internal flash memory through ISP.

Dependencies: mbed MODSERIAL

Home History Graph API Documentation Wiki Pull Requests Admin settings

Revision graph

43:c7d6d62abc14	version info updated :) default tip	16 days ago, by Tedd OKANO
42:2b40666d8177	LPC82x series supported (only 824 is tested)	16 days ago, by Kazuki Yamamoto
41:74b0ff21098f	enabled to handle <0x300 (768) bytes data file	19 Nov 2013, by Tedd OKANO
40:615dc8275648	ver 0.98 : cleaned-up	29 Sep 2013, by Tedd OKANO
39:f68f9fa1e88e	ver 0.98 : suppressed debug message in default setting. it improves speed of writing and verifying	29 Sep 2013, by Tedd OKANO
38:cb95bfe0546a	ver 0.97 : can verify non 4*N size binary.; can write full 32768 bytes for LPC1114FN28, can write 4096 bytes for LPC810.	27 Sep 2013, by Tedd OKANO
37:4cd12c9c1cc2	correcting version number in message	26 Sep 2013, by Tedd OKANO
36:44a2eac67549	to use latest mbed-lib	26 Sep 2013, by Tedd OKANO
35:0b434e4a449	added: warning/error by compile option settings	26 Sep 2013, by Tedd OKANO
34:eaca33d3e632	[1]: fix: verification function was having a bug. 3/4 of the code was having chance of verification fail.; [2]: "ENABLE_WRITING" option added (see "	26 Sep 2013, by Tedd OKANO
33:ce9ff4cbf09	options of "ENABLE_VERIFYING" and "CHECK_CRP_CODE" are added in _user_settings.h.	25 Sep 2013, by Tedd OKANO
32:3700d5d4e18	CRP checking code added (not tested yet)	24 Sep 2013, by Tedd OKANO
31:1a4d59d7bd72	cleaner code :)	20 Sep 2013, by Tedd OKANO
30:e0d7524661ca	** version 0.95. redundant code and files are removed	20 Sep 2013, by Tedd OKANO
29:96e28bc1bd99	parameter added to writing and verifying functions to report transferred size	20 Sep 2013, by Tedd OKANO
28:689c3880e0e4	made function returns error. LED1 and LED2 assigned to toggle by TX and RX	20 Sep 2013, by Tedd OKANO
27:2b5c1eb39bb5	(cannot be build) an a precess of clean-up	19 Sep 2013, by Tedd OKANO
26:a63e73885b21	code is still dirty but it works. I hope I will have chance to clean up some day...	13 Sep 2013, by Tedd OKANO
25:33cb5ad8ae24	dividing code into modules	13 Sep 2013, by Tedd OKANO
24:9830b4f1207b	deviding code into modules	13 Sep 2013, by Tedd OKANO
23:017f306cf3ca	dividing code into modules	13 Sep 2013, by Tedd OKANO
22:bd98a782fba6	dividing code into modules	13 Sep 2013, by Tedd OKANO
21:e149d0bdb44a	"command_utilities" module made	13 Sep 2013, by Tedd OKANO
20:98d7b5878e3e	verification for uencode type device (LPC1114) supported	13 Sep 2013, by Tedd OKANO
19:7a7381e78025	verification function is available for "BINARY transfer" device (LPC810)	12 Sep 2013, by Tedd OKANO
18:b401da200216	some comments edited	09 Sep 2013, by Tedd OKANO
17:339f40a1467	version number updated to "0.7"	09 Sep 2013, by Tedd OKANO
16:cac2348cfcfb	mbed goes into "serial through mode" after ISP writing finished	09 Sep 2013, by Tedd OKANO
15:051ca36cc64b	wait removed before "reset_target[NO_ISP_MODE]"	28 Aug 2013, by Tedd OKANO
14:a7b9f74fb856	"AUTO_PROGRAM_START" option added.; Header comment modified in main.cpp	28 Aug 2013, by Tedd OKANO
13:60995bf8b2c7	corrected a bug of reset_target() function	28 Aug 2013, by Tedd OKANO

Repository toolbox

- Import this program
- Export to desktop IDE
- Build repository
- Send Pull Request from here
- Make featured
- Following
- Clone repository to desktop: hg clone https://okano@de

Repository details

- Type: Program
- Created: 24 Aug 2013
- Imports: 273
- Forks: 1
- Commits: 44
- Dependents: 0
- Dependencies: 2
- Followers: 20

Software licencing information



The code in this repository is Apache licensed.

- こちらは開発用リポジトリをそのまま公開したしまった例
- 全てのコード変更→コミットのステップが見えてしまっており各公開バージョンがどれだったかが判らなくなっています
- 細かいコミットも表示されてしまっており、後からこれを見た人に「まともに検証すら行ってないコードを公開・訂正を繰り返すとはナニゴトか！」と怒られたことも(^^;
- その一方で、ISPプログラムを独自に開発されている方から「シリアル上のプロトコルを確認するのに、履歴の初めから追うことによってよく理解出来ました」との声も

参考 (4)

- 協業

- プルリクエストを出しましょう
- 他人様のコードを改良したら→プルリクエスト
- オリジナルのリポジトリにマージしてもらおう



Tedd OKANO / 📦 [ika_shouyu_poppoyaki](#)

this transfers data (which is stored in "bin" file in mbed storage) into LPC1114, LPC81x and LPC82x internal flash memory through ISP.

Dependencies: mbed MODSERIAL

[Home](#)[History](#)[Graph](#)[API Documentation](#)[Wiki](#)[Pull Requests](#)[Admin settings](#)

Revision graph

- 43:c7d6d62abc14 version info updated ;) default tip 16 days ago , by 🐱 Tedd OKANO
- 42:2b40666d8177 LPC82x series supported (only 824 is tested) 16 days ago , by 👤 [Kazuki Yamamoto](#)
- 41:74b9ff21098f enabled to handle <0x300 (768) bytes data file 19 Nov 2013 , by 🐱 Tedd OKANO
- 40:615dc8275648 ver 0.98 : cleaned-up 29 Sep 2013 , by 🐱 Tedd OKANO
- 39:f68f9fa1e88e ver 0.98 : suppressed debug message in default setting. it improves speed of writing and verifying 29 Sep 2013 , by 🐱 Tedd OKANO
- 38:cb95bfe0546a ver 0.97: ; can verify non 4*N size binary.; can write full 32768 bytes for LPC1114FN28, can write 4096 bytes for LPC810 27 Sep 2013 , by 🐱 Tedd OKANO

プルリクエストを頂いて
マージした例

Revisions of program "test_LM75B_Hello"
Showing revisions of program "test_LM75B_Hello" and public repository at [okano/test_LM75B_Hello](#).

Commit Discard Changes Compare Switch Revert Me

Graph	Revisor	When	Who	Comment
	9	moments ago	nxpj0	default tip comment addi
	8	1 day, 1 hour ago	okano	to include published
	7	1 day, 1 hour ago	okano	comment added

Publish Repository

Publish repository
This will publish changes in "test_LM75B_Hello" to public repository at [okano/test_LM75B_Hello](#)
You can also Fork the repository and re-publish to a different URL.

Fork... **OK** Cancel

インポートしたプログラムに変更を加え、コミットすると自分のアカウント内に置かれたプログラムの履歴に自分の変更が足される

変更を加えたプログラムを公開。その公開ページを開くと「プルリクエストを送る」ボタンがあるのでクリック

Users = nxpj0 = Code = test_LM75B_Hello

NXP-Japan Demo-0 / test_LM75B_Hello

pull request test

Dependencies: [mbed](#) [test_LM75B](#)

Fork of test_LM75B_Hello by [Tedd OKANO](#)

Home History Graph API Documentation Wiki Pull Requests Admin settings

You can edit this area!

Edit repository homepage

Download repository: [zip](#) [gz](#)

Repository toolbox

[Import this program](#)

[Export to desktop IDE](#)

[Build repository](#)

[Send Pull Request from here](#)

[Make featured](#)

[Following](#)

Users = nxpj0 = Code = test_LM75B_Hello = Create Pull Request

NXP-Japan Demo-0 / test_LM75B_Hello

pull request test

Dependencies: [mbed](#) [test_LM75B](#)

Fork of test_LM75B_Hello by [Tedd OKANO](#)

Create a Pull Request

This pull request will be sent to Tedd OKANO for the program test_LM75B_Hello

http://developer.mbed.org/users/nxpj0/code/test_LM75B_Hell → http://developer.mbed.org/users/okano/code/test_LM75B_He

pull request test

pull request test

Send Pull Request Cancel

プルリクエストのタイトルとメッセージを書いて送信

Tedd OKANO / test_LM75B_Hello

example project to explain how to write a class library

Dependencies: [mbed](#) [test_LM75B](#)

Home History Graph API Documentation Wiki Pull Requests Admin settings

pull request test

pull request test

[NXP-Japan Demo-0](#)

[NXP-Japan Demo-0](#) [test_LM75B_Hello](#)

pull request test

プルリクエストが元の公開者に届く

プルリクエストを受け取ったら
Reviewボタンを押してコードを確認します。
問題なければマージしましょう

 **Tedd OKANO** /  **test_LM75B_Hello**

example project to explain how to write a class library



Dependencies:  mbed  test_LM75B

- [Home](#)
- [History](#)
- [Graph](#)
- [API Documentation](#)
- [Wiki](#)
- [Pull Requests](#)
- [Admin settings](#)

NXP-Japan Demo-0

pull request test

pull request test





 **NXP-Japan Demo-0**  **test_LM75B_Hello** 
pull request test

Review **Close**

Last updated: 11 minutes ago

 10  0

Repository toolbox

- Import this program**
-  Export to desktop IDE
-  Build repository
-  Send Pull Request from here
-  **Make featured**
-  **Following**

Closeを押してしまうと「リクエスト棄却」になってしまうので注意







Post a new comment

Insert images or files 

 [Editing tips](#)

Post comment **Show preview**

Repository details

Type:	 Program
Created:	a day ago
Imports:	 2
Forks:	 0
Commits:	 9
Dependents:	 0
Dependencies:	 2
Followers:	 1

参考 (5)

- (MCUの)レジスタレベルの最適化

```

#if ( LINE_READ_OPT == USING_SSP_FIFO )

#define FIFO_DEPTH 4

#if defined( SSP_AUTO_SELECTION )
    #if defined( TARGET_MBED_LPC1768 )
        #define SPI_PORT_SELECTOR LPC_SSP1
    #elif defined( TARGET_LPC11U35_501 ) || defined( TARGET_LPC11U24_401 )
        #define SPI_PORT_SELECTOR LPC_SSP0
    #endif
#elif defined( SSP_USE_SSP0 )
    #define SPI_PORT_SELECTOR LPC_SSP0
#elif defined( SSP_USE_SSP1 )
    #define SPI_PORT_SELECTOR LPC_SSP1
#else
    #error when using FIFO option for the optimization, choose one of definition SSP_USE_SSP0 ..
#endif // #if defined( SSP_AUTO_SELECTION )

char reg = COMMAND_READ | CAMERA_DATA_REGISTER | COMMAND_ADDR_INCREMENT;
int n;

if ( _read_order_change ) {

    _cs = 0;

    for(n = FIFO_DEPTH; n > 0; n--) {
        SPI_PORT_SELECTOR->DR = reg;
    }

    do {
        while (!(SPI_PORT_SELECTOR->SR & 0x4));
        *p = (SPI_PORT_SELECTOR->DR & 0xFF);

        if (n++ < (n_of_pixels << 1) - FIFO_DEPTH)
            SPI_PORT_SELECTOR->DR = reg;

        while (!(SPI_PORT_SELECTOR->SR & 0x4));
        *p++ |= (SPI_PORT_SELECTOR->DR << 8);

        if (n++ < (n_of_pixels << 1) - FIFO_DEPTH)
            SPI_PORT_SELECTOR->DR = reg;

    } while(n < (n_of_pixels << 1));

    _cs = 1;

```

ターゲットによってコードを切り替える

CMSIS定義のレジスタにアクセス
(アドレス直叩きも可能ですが、お行儀としては
こちらのほうがマシでしょう)

参考 (6)

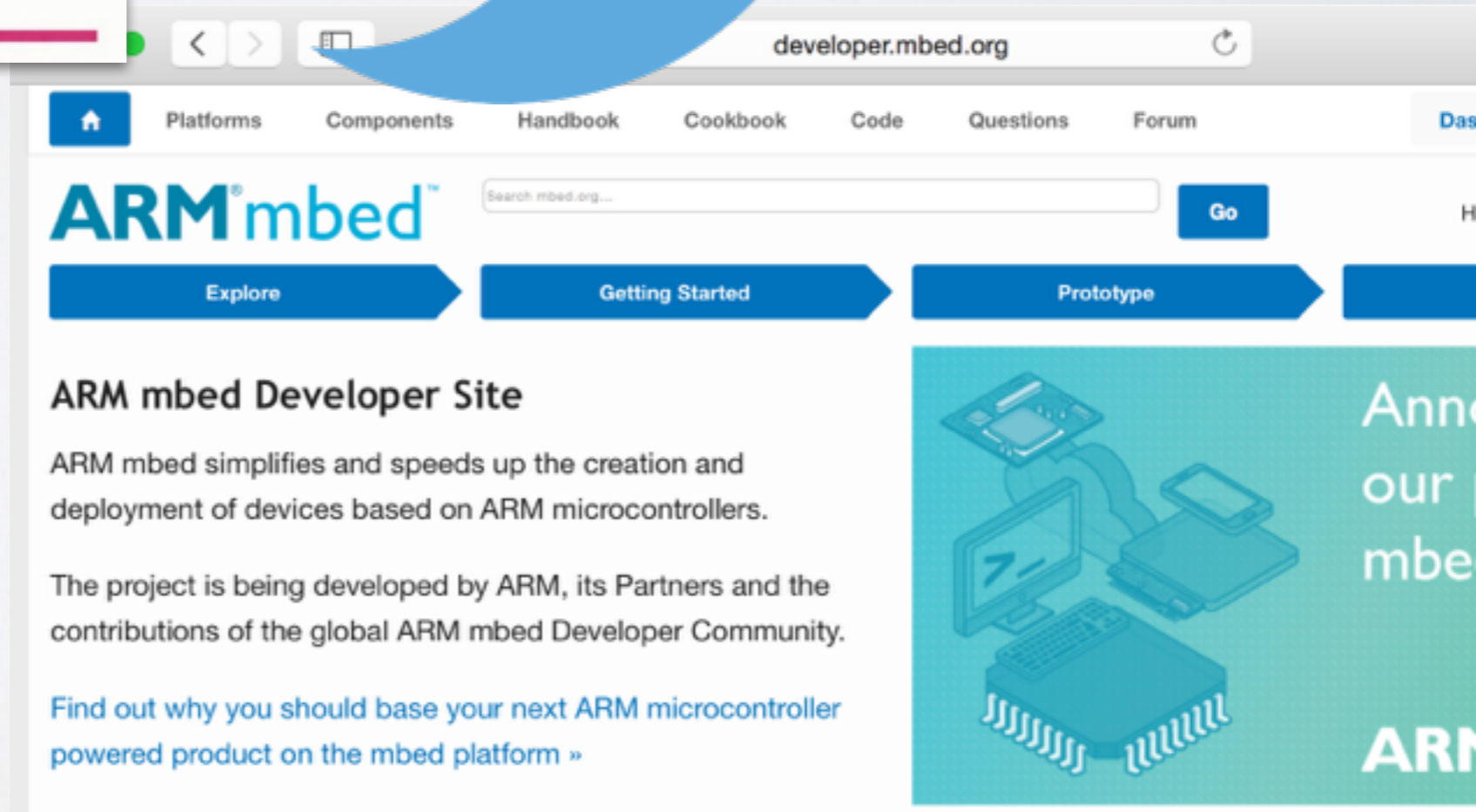

- 情報源

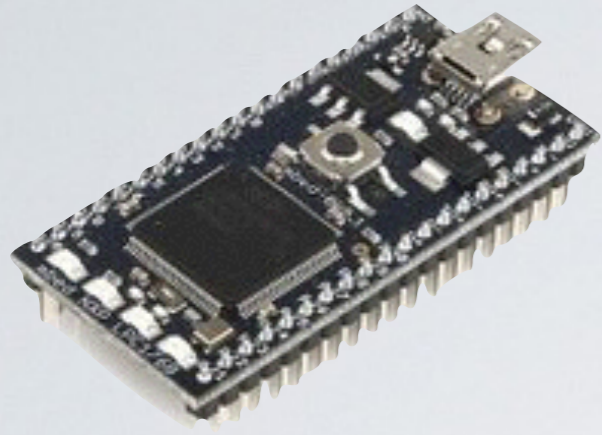

参考 (7)

- どのプラットフォームでテストしておくべきか
- mbed LPC1768 (mbedのリファレンス)
- あとは好みで (^_^;
- トラ技ARMライターも！

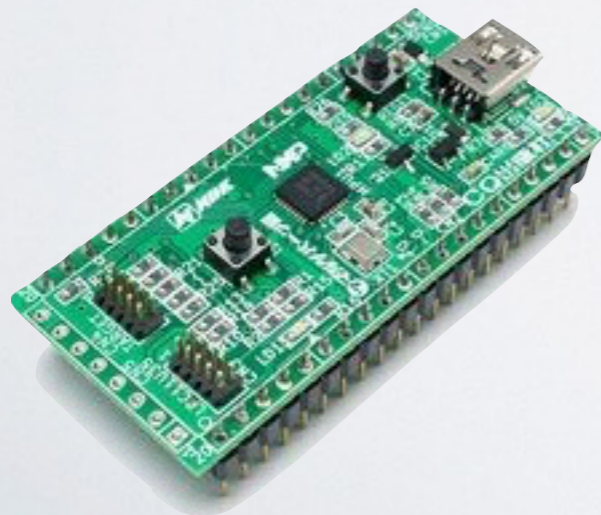

参考 (8)

- サンプルコードではどのピンを使うか？

40pin, LPCXpresso型のピンを持つ基板は、ピン機能の基本配置は決まっている。
 公約数的なピン選択をしておけば、すぐに使えるプログラムとなる
 Arduino配列のものはそれに則して..

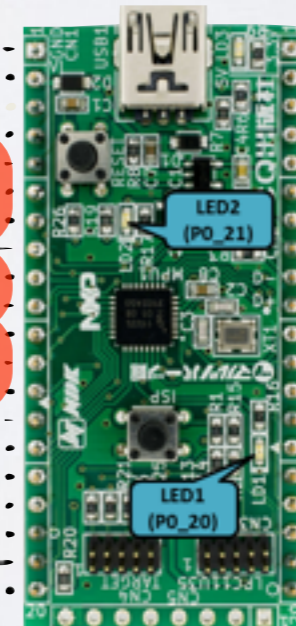
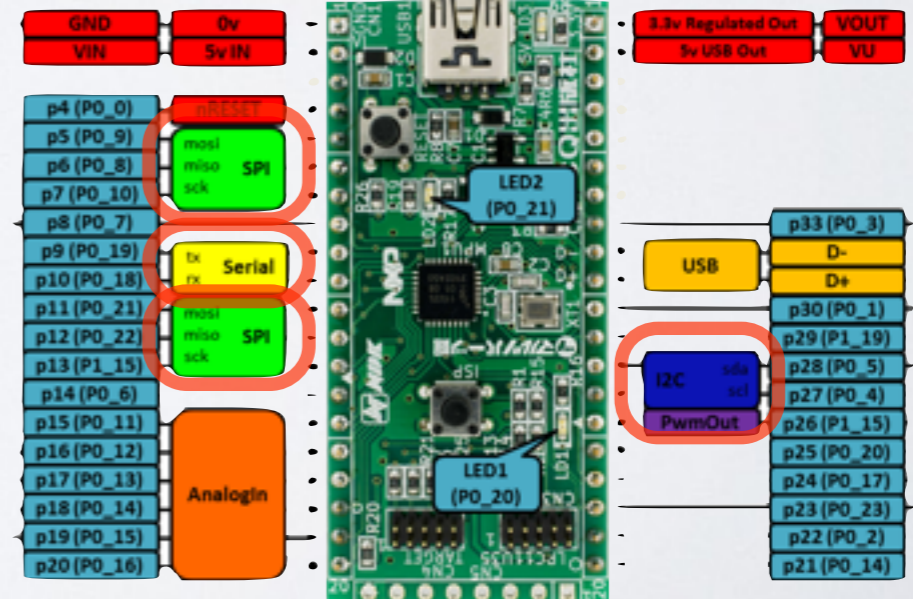
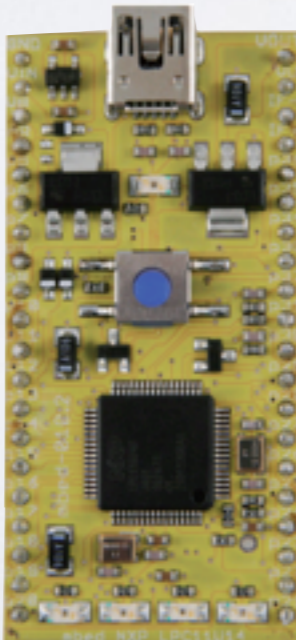
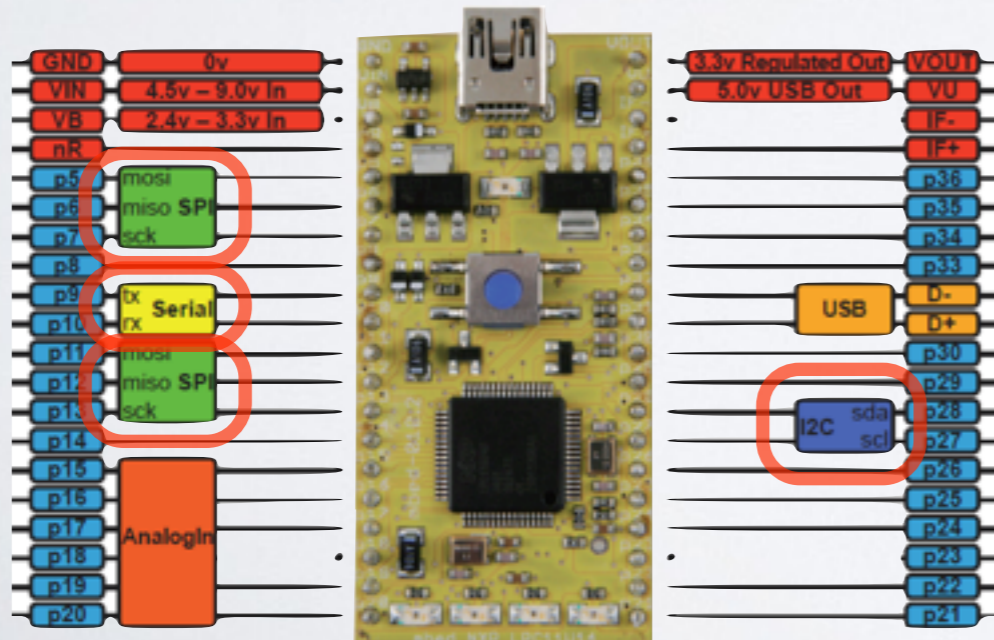
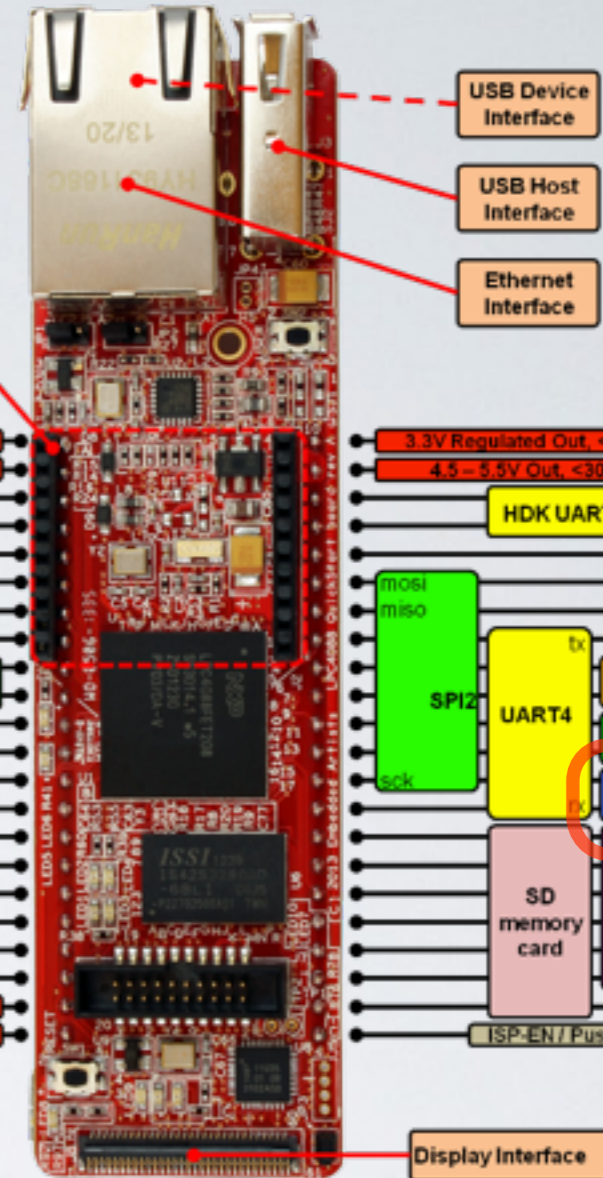
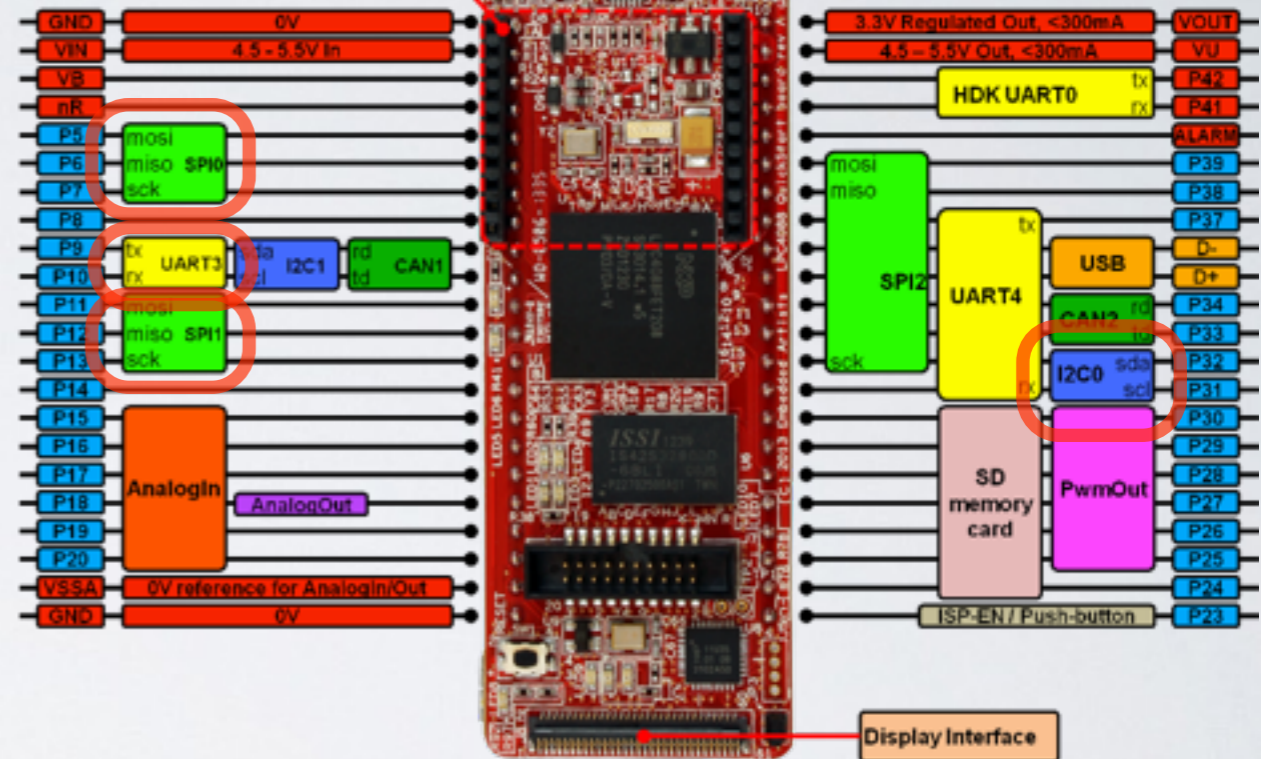
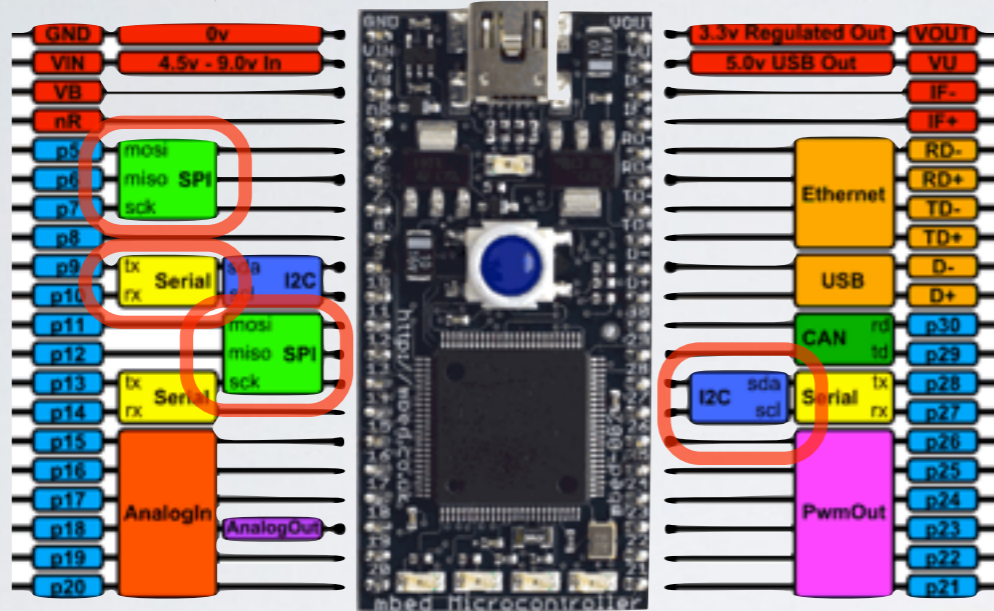

ちなみに..
LPCXpressoシリーズのピンヘッダ用端子も最大限、
青mbedに合わせて配置されています

